

Manual del usuario L1250

Contenido

Manual del usuario L1250	9
Características generales del producto	10
Botones e indicadores del panel de control	10
Ubicación de los componentes del producto	11
Piezas del producto - Frontal	11
Piezas del producto - Interior	12
Piezas del producto - Posterior	13
Temporizadores de apagado y de reposo	13
Cómo cambiar los ajustes del temporizador de apagado y de reposo - Windows	13
Cómo cambiar los ajustes del temporizador de apagado y de reposo - Mac	14
Cómo utilizar la aplicación móvil Epson Smart Panel	15
Cómo usar la función de impresión activada por voz	16
Soluciones de Epson Connect para teléfonos inteligentes, tabletas y más	17
Cómo utilizar Epson Email Print	17
Cómo utilizar Epson Remote Print	18
Cómo configurar la función de impresión en un Chromebook	18
Cómo imprimir con su dispositivo Android utilizando Epson Print Enabler	19
Cómo configurar el producto en una red Wi-Fi	20
Recomendaciones de seguridad en la red	20
Cómo configurar el modo Wi-Fi Direct	21
Cómo activar el modo Wi-Fi Direct	21
Wi-Fi Protected Setup (WPS)	22
Cómo utilizar WPS para conectar el producto a una red	22
Cómo imprimir una hoja de estado de la red	23
Cómo imprimir un informe de la conexión de red	23
Códigos y mensajes del informe de la conexión de red	24
Cómo cambiar o actualizar las conexiones de red	31
Cómo acceder a la utilidad Web Config	31
Cómo cambiar de una conexión USB a una conexión Wi-Fi	31
Cómo conectar el producto a un router Wi-Fi nuevo	32

Cómo desactivar las funciones de Wi-Fi.....	32
Cómo cargar papel	33
Cómo cargar papel en el alimentador de papel posterior	33
Capacidad de carga del papel.....	37
Capacidad para la impresión a doble cara	38
Papeles Epson compatibles	39
Tipos de papel compatibles con la impresión sin márgenes.....	40
Ajustes de tipo de papel	41
Cómo imprimir desde una computadora.....	42
Cómo imprimir con Windows.....	42
Cómo seleccionar los ajustes básicos de impresión - Windows	43
Opciones de calidad de impresión - Windows.....	46
Opciones de impresión de múltiples páginas - Windows	46
Cómo seleccionar los ajustes de impresión a doble cara - Windows.....	47
Opciones de impresión a doble cara - Windows	49
Cómo seleccionar opciones adicionales de composición e impresión - Windows	50
Opciones personalizadas de corrección de color - Windows	52
Opciones de imagen y Ajustes adicionales - Windows	53
Ajustes de encabezado/pie de página - Windows.....	54
Cómo seleccionar ajustes predefinidos de impresión - Windows	55
Cómo seleccionar los ajustes extendidos - Windows	57
Ajustes extendidos - Windows	58
Cómo imprimir su documento o foto - Windows	59
Cómo bloquear los ajustes de la impresora - Windows	60
Opciones de ajustes bloqueados	62
Cómo seleccionar los ajustes de impresión predeterminados - Windows	64
Cómo cambiar el idioma de las pantallas del software de la impresora	65
Cómo cambiar las opciones de actualización automática	66
Cómo imprimir con el driver Epson integrado - Windows 10 S.....	67
Cómo seleccionar los ajustes de impresión - Windows 10 S.....	67
Cómo imprimir en un Mac	70
Cómo seleccionar los ajustes básicos de impresión - Mac	71
Opciones de calidad de impresión - Mac	74

Opciones de impresión - Mac	75
Cómo seleccionar los ajustes de configuración de página - Mac	75
Cómo seleccionar las opciones de composición de página - Mac	76
Cómo gestionar el color - Mac	77
Ajuste de color y Opciones de color - Mac	78
Cómo seleccionar las preferencias de impresión - Mac	79
Preferencias de impresión - Mac	80
Cómo imprimir su documento o foto - Mac	80
Cómo revisar el estado de impresión - Mac	81
Cómo cancelar la impresión utilizando un botón del producto	82
Cómo imprimir con Epson Photo+	82
Cómo rellenar la tinta	84
Precauciones de seguridad relacionadas a la tinta	84
Cómo revisar los niveles de tinta en el producto	87
Cómo desactivar las ofertas especiales con Windows	87
Cómo adquirir tinta Epson	89
Códigos de las botellas de tinta	89
Cómo rellenar los tanques de tinta	90
Cómo ajustar la calidad de impresión	96
Mantenimiento del cabezal de impresión	96
Cómo revisar los inyectores del cabezal de impresión	96
Cómo revisar los inyectores con los botones del producto	97
Cómo revisar los inyectores con una utilidad de la computadora	99
Cómo limpiar el cabezal de impresión	102
Cómo limpiar el cabezal de impresión con los botones del producto	102
Cómo limpiar el cabezal de impresión con una utilidad de la computadora	104
Cómo realizar una limpieza a fondo	107
Cómo realizar una limpieza a fondo con una utilidad de computadora	107
Cómo alinear el cabezal de impresión	109
Cómo alinear el cabezal de impresión con una utilidad de la computadora	109
Cómo limpiar el recorrido del papel	111
Cómo revisar el número de hojas que han avanzado por el producto	112
Cómo revisar el contador de hojas - Windows	113

Cómo revisar el contador de hojas - Mac	113
Cómo limpiar y transportar el producto	115
Cómo limpiar el producto.....	115
Cómo transportar el producto.....	116
Solución de problemas	120
Cómo obtener actualizaciones del software.....	120
Estado de los indicadores del producto.....	121
Cómo ejecutar una prueba del producto	123
Solución de problemas de configuración.....	126
El producto no se enciende o apaga.....	126
El producto hace ruido tras rellenar la tinta.....	126
Problemas con la instalación del software.....	127
Solución de problemas de red.....	128
El producto no se puede conectar a un router o punto de acceso inalámbrico	128
El software de red no puede encontrar el producto en una red.....	130
El producto no aparece en la ventana de impresoras de Mac	131
La conexión de red inalámbrica es inestable en un Mac	132
No puede imprimir por medio de una red.....	132
Solución de problemas de papel	133
Problemas con la alimentación del papel	133
Problemas de obstrucción de papel	134
Problemas con la expulsión del papel	139
Solución de problemas de impresión desde una computadora	139
No se imprime nada.....	139
El icono del producto no aparece en la barra de tareas de Windows	141
La impresión es lenta.....	142
Solución de problemas de composición de página y contenido	144
La imagen está invertida.....	144
Se imprimen demasiadas copias.....	144
Se imprimen hojas en blanco	145
Los márgenes en la impresión son incorrectos.....	145
Aparece un borde en las impresiones sin márgenes	146
Se imprimen caracteres incorrectos	147

El tamaño o la posición de la imagen es incorrecto	147
La impresión está inclinada	148
Solución de problemas con la calidad de impresión	149
Aparecen líneas claras u oscuras en la impresión.....	149
La impresión está borrosa o manchada.....	150
La impresión presenta un aspecto tenue o tiene espacios en blanco.....	152
La impresión presenta un aspecto granuloso	153
Los colores son incorrectos	154
Cómo desinstalar el software del producto.....	156
Cómo desinstalar el software de impresión - Windows	156
Cómo desinstalar el software del producto - Mac	157
Dónde obtener ayuda.....	158
Especificaciones técnicas	160
Requisitos de sistema para Windows.....	160
Requisitos de sistema para Mac	161
Especificaciones del papel	161
Especificaciones del área de impresión	163
Especificaciones de la tinta	165
Especificaciones de las dimensiones	165
Especificaciones eléctricas	166
Especificaciones ambientales	166
Especificaciones de la interfaz	167
Especificaciones de la interfaz de red	167
Especificaciones de seguridad y homologaciones (América Latina).....	168
Avisos.....	170
Instrucciones importantes de seguridad.....	170
Instrucciones generales de seguridad de la impresora.....	170
Residuos de Aparatos Eléctricos y Electrónicos (RAEE) para América Latina	172
FCC Compliance Statement.....	173
Arbitraje vinculante y renuncia a acciones colectivas.....	174
Marcas comerciales	177
Aviso de derechos reservados	178
Una nota sobre el uso responsable de los materiales con derechos de autor	178

Lapso de tiempo predeterminado para la gestión de energía de los productos Epson.....	179
Atribución de derechos reservados	179

Manual del usuario L1250

Bienvenido al *Manual del usuario* de la impresora L1250.

Para una versión PDF imprimible de esta guía, [haga clic aquí](#).

Características generales del producto

Consulte las siguientes secciones para conocer las características generales de su producto.

[Botones e indicadores del panel de control](#)

[Ubicación de los componentes del producto](#)

[Temporizadores de apagado y de reposo](#)

[Cómo utilizar la aplicación móvil Epson Smart Panel](#)

[Cómo usar la función de impresión activada por voz](#)

[Soluciones de Epson Connect para teléfonos inteligentes, tabletas y más](#)

[Cómo configurar la función de impresión en un Chromebook](#)

[Cómo imprimir con su dispositivo Android utilizando Epson Print Enabler](#)

Botones e indicadores del panel de control

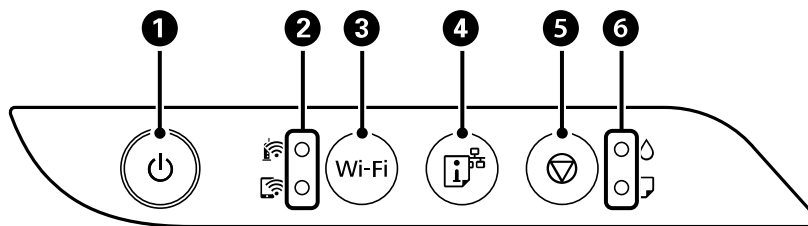

- 1 Botón e indicador de encendido
- 2 Indicadores de Wi-Fi y de Wi-Fi Direct
- 3 Botón **Wi-Fi**
- 4 Botón de estado de red
- 5 Botón de cancelar
- 6 Indicadores de tinta y de papel

Tema principal: [Características generales del producto](#)

Ubicación de los componentes del producto

Consulte las siguientes secciones para identificar los componentes de su producto.

[Piezas del producto - Frontal](#)

[Piezas del producto - Interior](#)

[Piezas del producto - Posterior](#)

Tema principal: [Características generales del producto](#)

Piezas del producto - Frontal

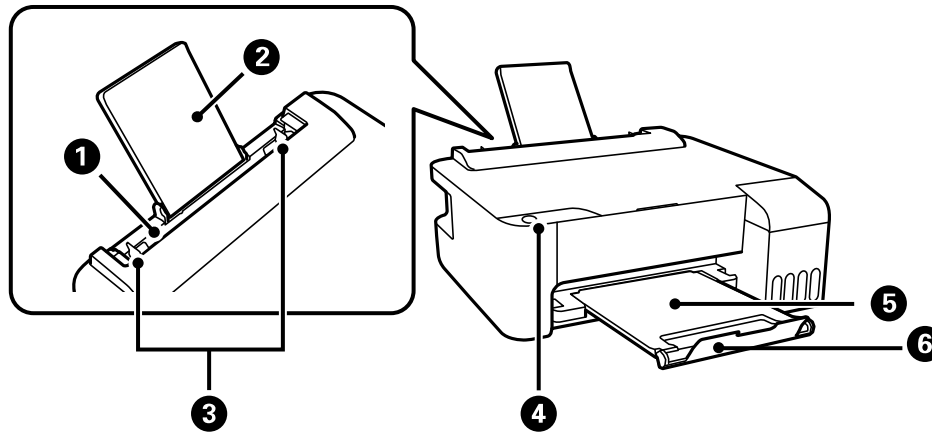

- 1 Alimentador de papel posterior
- 2 Soporte del papel
- 3 Guías laterales
- 4 Panel de control
- 5 Bandeja de salida
- 6 Tope del papel

Tema principal: [Ubicación de los componentes del producto](#)

Piezas del producto - Interior

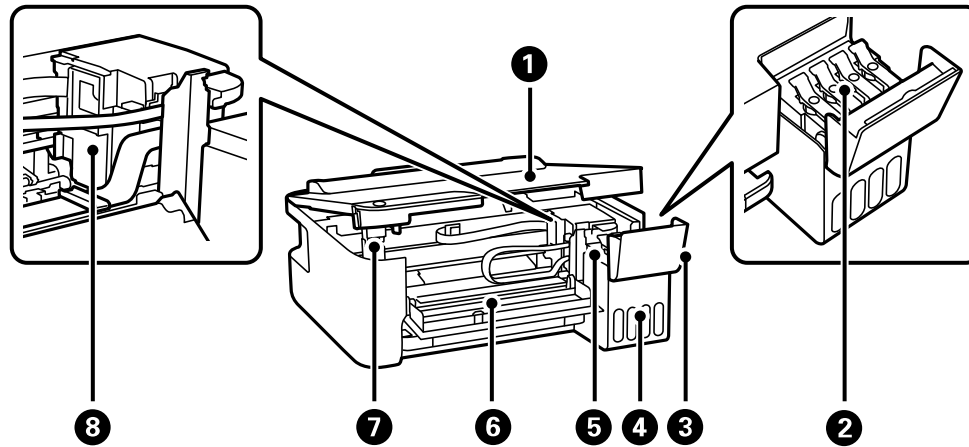

- 1 Tapa de la impresora
- 2 Tapas de los tanques de tinta
- 3 Cubierta de la unidad de tanques de tinta
- 4 Tanques de tinta
- 5 Unidad de tanques de tinta
- 6 Tapa frontal
- 7 Soporte de la tapa de la impresora
- 8 Cabezal de impresión

Tema principal: [Ubicación de los componentes del producto](#)

Piezas del producto - Posterior

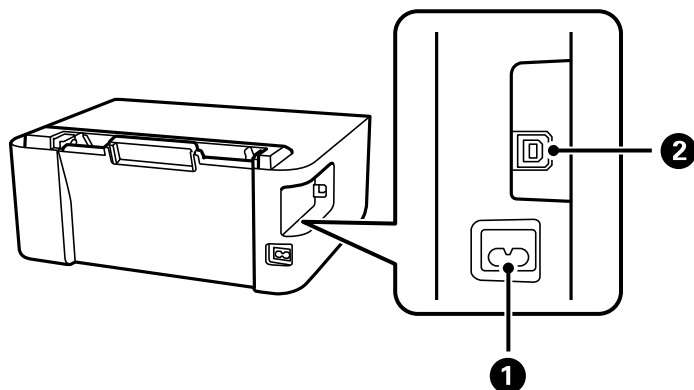

- 1 Entrada de CA
- 2 Puerto **USB**

Tema principal: [Ubicación de los componentes del producto](#)

Temporizadores de apagado y de reposo

El producto se apaga automáticamente o entra en modo de reposo si no se utiliza durante un periodo de tiempo. Puede ajustar el periodo de tiempo que transcurre antes de que comience la gestión de energía, pero aumentar el tiempo reduce la eficiencia energética del producto.



[Cómo cambiar los ajustes del temporizador de apagado y de reposo - Windows](#)

[Cómo cambiar los ajustes del temporizador de apagado y de reposo - Mac](#)

Tema principal: [Características generales del producto](#)

Cómo cambiar los ajustes del temporizador de apagado y de reposo - Windows

Puede utilizar el software de la impresora para establecer cuánto tiempo tiene que estar inactiva la impresora antes de que entre en modo de reposo o se apague automáticamente.

1. Acceda al Escritorio de Windows y haga clic con el botón derecho del mouse en el icono  de su producto localizado en el lado derecho de la barra de tareas de Windows, o haga clic en la flecha hacia arriba y haga clic con el botón derecho del mouse en el icono . Seleccione **Ajustes de la impresora** y haga clic en la ficha **Mantenimiento**.

2. Haga clic en el botón **Información de impresora y opciones**.

Verá esta ventana:

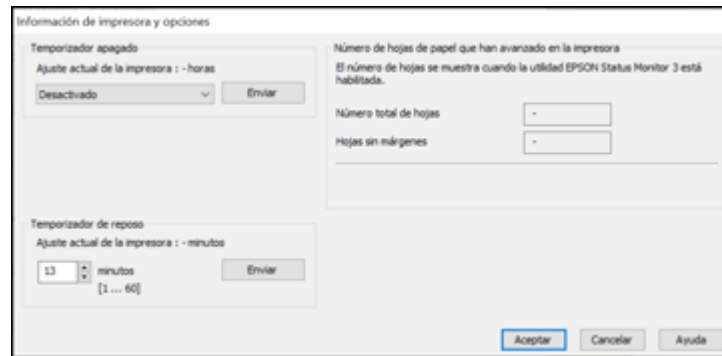

3. Seleccione el periodo de tiempo que desea utilizar como el ajuste **Temporizador de apagado**.

Nota: Su producto puede tener la función **Temporizador de apagado** o las funciones **Apagar si está inactivo** y **Apagar si está desconectado**, dependiendo del lugar de compra.

4. Haga clic en **Enviar**.
5. Seleccione el periodo de tiempo que desea utilizar como el ajuste **Temporizador de reposo**.
6. Haga clic en **Enviar**.
7. Haga clic en **Aceptar** para cerrar las ventanas abiertas del programa.

Tema principal: [Temporizadores de apagado y de reposo](#)

Cómo cambiar los ajustes del temporizador de apagado y de reposo - Mac

Puede utilizar el software de la impresora para establecer cuánto tiempo tiene que estar inactiva la impresora antes de que entre en modo de reposo o se apague automáticamente.

1. En el menú Apple o en el Dock, seleccione **Preferencias del Sistema**. Seleccione **Impresión y Fax**, **Impresión y Escaneado** o **Impresoras y escáneres**, seleccione su producto y seleccione **Opciones y recambios** u **Opciones y consumibles**. Seleccione **Utilidad** y seleccione **Abrir Utilidad Impresoras**.
2. Seleccione **Ajustes de la impresora**.

Verá esta pantalla:

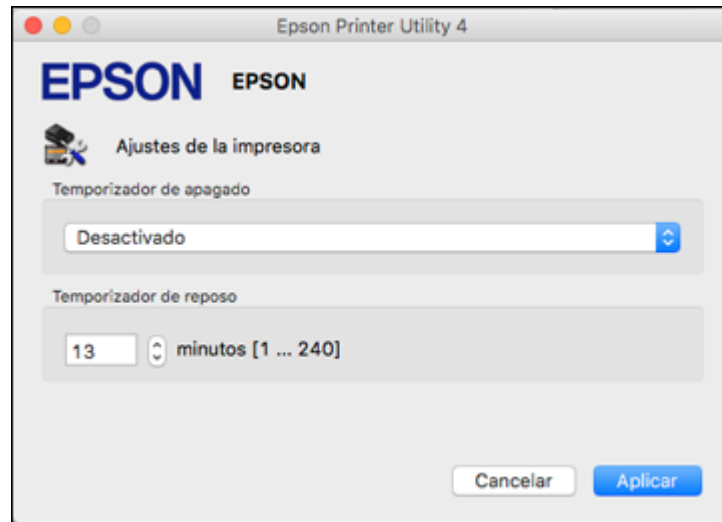

3. Seleccione el periodo de tiempo que desea utilizar como el ajuste **Temporizador de apagado**.

Nota: Su producto puede tener la función **Temporizador de apagado** o las funciones **Apagar si está inactivo** y **Apagar si está desconectado**, dependiendo del lugar de compra.

4. Seleccione el periodo de tiempo que desea utilizar como el ajuste **Temporizador de reposo**.
5. Haga clic en **Aplicar**.
6. Si ve el mensaje de confirmación, haga clic en **Sí** y cierre la ventana Ajustes de la impresora.

Tema principal: [Temporizadores de apagado y de reposo](#)

Cómo utilizar la aplicación móvil Epson Smart Panel

Utilice esta aplicación gratuita para dispositivos Apple y Android para configurar y controlar su producto Epson. Epson Smart Panel también le permite revisar el estado del producto.

Nota: Las funciones de la aplicación pueden variar según el producto Epson.

1. Visite la página latin.epson.com/connect para aprender más sobre Epson Smart Panel y verificar si su dispositivo móvil es compatible con esta aplicación.
2. Descargue la aplicación Epson Smart Panel de la tienda App Store de Apple o de Google Play.
3. Realice una de las siguientes acciones:
 - Si su producto Epson ya está conectado a una red inalámbrica, conecte su dispositivo móvil a la misma red. Luego, abra Epson Smart Panel y seleccione su producto Epson, si es necesario.
 - Si su producto Epson no está conectado a una red inalámbrica, conecte su dispositivo móvil a la red que desea usar, luego abra Epson Smart Panel y siga las instrucciones para configurar su producto Epson.

Ahora está listo para controlar su producto Epson con su dispositivo móvil.

Tema principal: [Características generales del producto](#)

Temas relacionados

[Cómo configurar el producto en una red Wi-Fi](#)

Cómo usar la función de impresión activada por voz

Utilice la función de impresión de manos libres activada por voz de su producto Epson con los asistentes de voz Alexa y Google Assistant. Dependiendo del asistente de voz que utiliza, puede pedirle a su producto que imprima fotos, calendarios, accesorios para fotos y más. [Haga clic aquí](#) para obtener más información.

1. Conecte su producto a su red. Consulte el enlace que aparece al final de esta sección.
2. Configure la dirección de correo electrónico de su producto para usar con Epson Connect. Si no configuró una cuenta de Epson Connect cuando instaló el software de su producto, visite la página epsonconnect.com para crear su cuenta y registrar su producto al servicio de Epson Connect.
3. [Haga clic aquí](#) para obtener instrucciones sobre cómo configurar su producto y el asistente de voz para usar la función de impresión activada por voz.

Ahora está listo para imprimir con su voz y su producto Epson.

Tema principal: [Características generales del producto](#)

Temas relacionados

[Cómo configurar el producto en una red Wi-Fi](#)

Soluciones de Epson Connect para teléfonos inteligentes, tabletas y más

Utilice su teléfono inteligente (smartphone), tableta o computadora para imprimir y escanear documentos, fotos, correos electrónicos y páginas web desde su hogar u oficina, o desde el otro lado del mundo.

Nota: Si está utilizando su producto Epson con el sistema operativo Windows 10 S, no puede utilizar el software descrito en esta sección. Tampoco puede descargar e instalar ningún software del producto Epson de la página de Epson para utilizarlo con Windows 10 S; solamente debe obtener software de la Tienda Windows.

Imprima desde cualquier lugar con estas soluciones de Epson Connect:

- Epson Email Print
- Epson Remote Print

Puede escanear y enviar un archivo por correo electrónico o subirlo a un servicio en línea directamente desde su producto Epson con Epson Scan to Cloud.

[Cómo utilizar Epson Email Print](#)

[Cómo utilizar Epson Remote Print](#)

Tema principal: [Características generales del producto](#)

Tareas relacionadas

[Cómo imprimir con su dispositivo Android utilizando Epson Print Enabler](#)

Cómo utilizar Epson Email Print

Con Epson Email Print, puede imprimir desde cualquier dispositivo que pueda enviar correos electrónicos, tal como un teléfono inteligente, una tableta o una computadora portátil. Simplemente necesita activar la dirección de correo electrónico única de su producto. Cuando desee imprimir, adjunte un PDF, un documento de Microsoft Office o una foto a su correo electrónico y envíelo a su producto. El correo electrónico y los archivos adjuntos se imprimirán automáticamente.

1. Conecte su producto a su red. Consulte el enlace que aparece al final de esta sección.
2. Si no configuró una cuenta de Email Print cuando instaló el software de su producto, visite la página epsonconnect.com para aprender más sobre Email Print, crear su cuenta de Epson Connect y registrar su producto al servicio de Epson Connect.
3. Ahora está listo para enviar e imprimir correos electrónicos utilizando la dirección de Email Print de su producto.

Nota: Visite la página epsonconnect.com e inicie sesión en su cuenta de Epson Connect para personalizar la dirección de correo electrónico de su producto, modificar los ajustes de impresión y configurar otros servicios de Epson Connect.

Tema principal: [Soluciones de Epson Connect para teléfonos inteligentes, tabletas y más](#)

Cómo utilizar Epson Remote Print

Con el software Epson Remote Print, puede enviar un trabajo de impresión desde su computadora portátil o de escritorio a un producto en cualquier parte del mundo que tenga habilitado Epson Email Print.

1. Conecte su producto Epson a su red inalámbrica. Consulte el enlace que aparece al final de esta sección.
2. Si no configuró una cuenta de Epson Connect cuando instaló el software de su producto, visite la página epsonconnect.com para crear su cuenta y registrar su producto al servicio de Epson Connect.

Nota: Anote la dirección de correo electrónico de su producto.

3. Visite la página epsonconnect.com para aprender más sobre Remote Print y sobre cómo descargar el Remote Print Driver.
4. Descargue e instale el software Remote Print.
5. Introduzca la dirección de correo electrónico y la clave de acceso opcional del producto Epson durante la configuración de Remote Print.
6. Ahora está listo para imprimir de forma remota. Seleccione el comando de impresión en la aplicación de su computadora portátil o de escritorio y elija la opción Remote Print para su producto Epson.

Tema principal: [Soluciones de Epson Connect para teléfonos inteligentes, tabletas y más](#)

Cómo configurar la función de impresión en un Chromebook

Su impresora Epson es compatible con la función de impresión nativa en Chromebook, la cual le permite imprimir desde un Chromebook sin drivers o cables.

Para obtener instrucciones sobre cómo configurar su impresora, visite la página [Configuración de una impresora en su Chromebook](#).

Tema principal: [Características generales del producto](#)

Cómo imprimir con su dispositivo Android utilizando Epson Print Enabler

Puede imprimir documentos, correos electrónicos, fotos y páginas web de forma inalámbrica utilizando su teléfono o tableta Android (Android v4.4 o posterior). Con tan solo unos toques, su dispositivo Android detectará un producto Epson cercano y podrá imprimir.

1. Conecte su producto Epson a su red inalámbrica. Consulte el enlace que aparece al final de esta sección.
2. En su dispositivo Android, descargue el plug-in Epson Print Enabler de la tienda Google Play.
3. Vaya a la pantalla **Ajustes** en su dispositivo Android, seleccione **Impresión** y habilite el plug-in de Epson, si es necesario.
4. Conecte su dispositivo Android a la misma red inalámbrica a la que está conectado su producto.
5. Ahora está listo para imprimir. Desde una aplicación compatible con Android, tal como Chrome o Gmail, toque el icono del menú e imprima lo que tenga en la pantalla.

Nota: Si no ve su producto, toque **Todas las impresoras** y seleccione su producto.

Tema principal: [Características generales del producto](#)

Cómo configurar el producto en una red Wi-Fi

Consulte las siguientes secciones para utilizar el producto en una red Wi-Fi.

[Recomendaciones de seguridad en la red](#)

[Cómo configurar el modo Wi-Fi Direct](#)

[Wi-Fi Protected Setup \(WPS\)](#)

[Cómo imprimir una hoja de estado de la red](#)

[Cómo imprimir un informe de la conexión de red](#)

[Cómo cambiar o actualizar las conexiones de red](#)

Recomendaciones de seguridad en la red

Para ayudar a impedir el acceso no autorizado a su producto a través de una red, debe proteger su entorno de red utilizando medidas de seguridad adecuadas.

Las medidas de seguridad, tales como las que se indican a continuación, pueden ayudar a impedir amenazas como, por ejemplo, la pérdida de datos del usuario, el uso no autorizado de líneas telefónicas y de fax y otras intrusiones.

- **Habilitar funciones de seguridad en su LAN inalámbrica**

Habilite las funciones de seguridad apropiadas en la red inalámbrica que va a utilizar con su producto. Las funciones de seguridad de red, tal como una contraseña de red, pueden impedir la interceptación de tráfico a través de la red inalámbrica. Es posible que su router ya tenga una contraseña predeterminada habilitada por su proveedor de servicios de Internet (ISP, por sus siglas en inglés). Consulte la documentación de su ISP o su router para obtener instrucciones sobre cómo cambiar la contraseña predeterminada y proteger mejor su red.

- **Conectar su producto solo a una red protegida por un firewall**

Cuando conecta su producto directamente a Internet, su producto queda más vulnerable a amenazas de seguridad. Mejor conéctelo a un router o a otra conexión de red protegida por un firewall. Es posible que su router ya tenga un firewall configurado por su proveedor de servicios de Internet; consulte con su proveedor para confirmar. Para obtener los mejores resultados, configure y utilice una dirección IP privada para su conexión de red.

- **Cambiar la contraseña de administrador predeterminada en su producto**

Si su producto tiene una opción para configurar una contraseña de administrador, cambie la contraseña de administrador predeterminada para impedir el acceso de usuarios no autorizados a los datos personales guardados en su producto, tales como los nombres de identificación, las contraseñas y las listas de contactos.

Tema principal: [Cómo configurar el producto en una red Wi-Fi](#)

Cómo configurar el modo Wi-Fi Direct

Puede configurar su producto para que se comunique directamente con su computadora u otro dispositivo sin requerir un punto de acceso o router inalámbrico. En modo Wi-Fi Direct, el producto mismo actúa como un punto de acceso de la red para hasta 8 dispositivos.

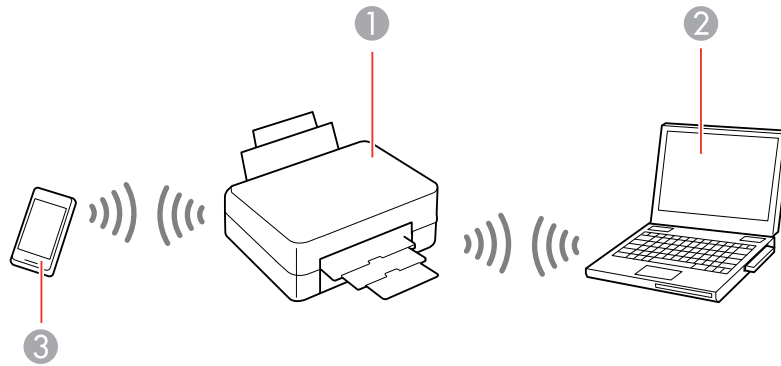

- 1 Producto Epson
- 2 Computadora con interfaz inalámbrica
- 3 Otro dispositivo inalámbrico



[Cómo activar el modo Wi-Fi Direct](#)



Tema principal: [Cómo configurar el producto en una red Wi-Fi](#)

Cómo activar el modo Wi-Fi Direct

Puede activar el modo Wi-Fi Direct para permitir una comunicación directa entre el producto y su computadora u otro dispositivo sin un router o punto de acceso inalámbrico. Asegure que haya papel cargado en la impresora antes de comenzar.

Nota: Si va a imprimir desde una computadora, asegúrese de que haya instalado el software de red, tal como se describe en la *Guía de instalación*.

1. Mantenga presionado el botón **Wi-Fi** y pulse el botón  de estado de red hasta que los indicadores  de Wi-Fi y  de Wi-Fi Direct empiecen a parpadear en alternancia. Luego, suelte los dos botones.

Nota: Cuando está utilizando un dispositivo Android y lo conecta a la impresora con Wi-Fi Direct, los indicadores  de Wi-Fi y  de Wi-Fi Direct parpadean simultáneamente en la impresora.

Cuando ambos indicadores dejen de parpadear, el indicador  de Wi-Fi Direct permanece iluminado.

2. Mantenga presionado el botón  de estado de red por aproximadamente 7 segundos para imprimir una hoja de estado de la red.
3. Utilice su computadora o dispositivo inalámbrico para seleccionar el nombre y la contraseña de su red Wi-Fi (SSID) que aparecen en la sección Wi-Fi Direct de la hoja de estado de la red.

Ahora podrá imprimir directamente con el producto desde su computadora o dispositivo. Si no puede imprimir, repita el proceso descrito anteriormente y asegúrese de introducir la contraseña exactamente como aparece en la hoja de estado de la red.

Tema principal: [Cómo configurar el modo Wi-Fi Direct](#)

Wi-Fi Protected Setup (WPS)

Si su red utiliza un router o punto de acceso inalámbrico compatible con WPS, puede conectar el producto rápidamente a la red utilizando el estándar Wi-Fi Protected Setup (WPS).

Nota: Para comprobar si su router es compatible con WPS, busque un botón denominado **WPS** en el router o punto de acceso. Si no tiene un botón físico, es posible que tenga un botón WPS virtual en el software del dispositivo. Consulte la documentación de su producto de red para obtener detalles.



[Cómo utilizar WPS para conectar el producto a una red](#)

Tema principal: [Cómo configurar el producto en una red Wi-Fi](#)

Cómo utilizar WPS para conectar el producto a una red

Si tiene un router o punto de acceso compatible con WPS, puede utilizar la función Wi-Fi Protected Setup (WPS) para conectar su dispositivo a la red.

Nota: Para comprobar si su router es compatible con WPS, busque un botón denominado **WPS** en el router o punto de acceso. Si no tiene un botón físico, es posible que tenga un botón WPS virtual en el software del dispositivo. Consulte la documentación de su producto de red para obtener detalles.

1. Pulse el botón **WPS** del router o punto de acceso.
2. Mantenga presionado el botón **Wi-Fi** del producto por aproximadamente 5 segundos hasta que los indicadores  de Wi-Fi y  de Wi-Fi Direct empiecen a parpadear en alternancia.

El indicador  de Wi-Fi se ilumina de color verde para indicar que la conexión se estableció correctamente.

Nota: Debe pulsar y mantener presionado el botón **Wi-Fi** del producto dentro de 2 minutos de haber pulsado el botón **WPS** del router o punto de acceso.

Tema principal: [Wi-Fi Protected Setup \(WPS\)](#)

Cómo imprimir una hoja de estado de la red

Puede imprimir una hoja de estado de la red para ayudarle a determinar las causas de cualquier problema que pueda tener con el producto en una red.

Para imprimir la hoja de estado, mantenga presionado el botón  de estado de red del producto durante por lo menos 7 segundos.

Nota: Si suelta el botón antes de que pasen 7 segundos, se imprime un informe de la conexión de la red en vez de la hoja de estado de la red.

Examine los ajustes que se muestran en la hoja de estado de la red para diagnosticar cualquier problema que pueda tener.

Tema principal: [Cómo configurar el producto en una red Wi-Fi](#)

Cómo imprimir un informe de la conexión de red

Puede imprimir un informe de la conexión de red que proporciona detalles sobre la conexión entre el producto y el router inalámbrico.

1. Para imprimir el informe de la conexión de red, pulse el botón  de estado de red del producto.
2. Revise la información contenida en el informe y resuelva todos los errores.

[Códigos y mensajes del informe de la conexión de red](#)

Tema principal: [Cómo configurar el producto en una red Wi-Fi](#)

Códigos y mensajes del informe de la conexión de red

Revise los códigos de error y los mensajes que aparecen en el informe de la conexión de red para resolver problemas que pueda tener con las conexiones de red. Estas tablas muestran las soluciones a problemas según los códigos de error y los mensajes que pueden aparecer en la parte superior del informe.

Revise la conexión de red	
Comprobar resultado	FRACASO
Código de error	(E-1)
Revise que el cable de red esté conectado y que los dispositivos de red (concentrador, enrutador, punto de acceso) estén encendidos.	
Si persisten los problemas, vea la documentación para obtener ayuda y consejos de red.	

- 1 Código de error
- 2 Mensaje

Nota: Es posible que los códigos de error y los mensajes que aparecen a continuación no apliquen a su producto.

Códigos de error y mensajes

Código de error y mensaje	Solución
E-1 Revise que el cable de red esté conectado y que los dispositivos de red (concentrador, enrutador, punto de acceso) estén encendidos.	Compruebe que su router, punto de acceso o concentrador esté encendido y que el cable de red esté firmemente conectado a su dispositivo y a su producto. Si está tratando de configurar una conexión Wi-Fi, retire el cable USB y configure la conexión Wi-Fi nuevamente. No puede tener una conexión Ethernet y Wi-Fi al mismo tiempo.

Código de error y mensaje	Solución
<p>E-2, E-3 o E-7</p> <p>No se han encontrado nombres de red inalámbrica (SSID). Confirme que el enrutador/punto de acceso esté activado y que la red inalámbrica (SSID) esté correctamente configurada. Si necesita asistencia, póngase en contacto con su administrador de red.</p> <p>No se han encontrado nombres de red inalámbrica (SSID). Confirme que el nombre de red inalámbrica (SSID) del PC que desea conectar esté correctamente configurado. Si necesita asistencia, póngase en contacto con su administrador de red.</p> <p>La clave/contraseña de seguridad introducida no se corresponde con la configurada para su enrutador/punto de acceso. Confirme la clave/contraseña de seguridad. Si necesita asistencia, póngase en contacto con su administrador de red.</p>	<p>Revise lo siguiente:</p> <ul style="list-style-type: none"> • Compruebe que el router o punto de acceso esté encendido y que esté conectado correctamente a su computadora o dispositivo de red. • Apague el router o punto de acceso, espere aproximadamente 10 segundos y luego vuelva a encenderlo. • Acerque el producto a su router o punto de acceso y retire cualquier obstáculo que se encuentre entre ellos. También aleje su producto de dispositivos, tales como teléfonos inalámbricos o microondas. • Confirme que el SSID que se muestra en el informe de la conexión de red coincida con la etiqueta localizada en su router o punto de acceso. También compruebe que el SSID solo utiliza símbolos o caracteres ASCII o el producto no podrá mostrar el SSID correctamente. • Si está tratando de establecer una conexión mediante el método de pulsar un botón (WPS), asegúrese de que su router o punto de acceso sea compatible con esta función. • Si está utilizando una contraseña de red, revise la etiqueta localizada en su router o punto de acceso para confirmar que está utilizando la contraseña correcta, o bien consulte con su administrador de red o la documentación del router o punto de acceso. • Si está utilizando un dispositivo inteligente que genera un SSID, consulte la documentación del dispositivo para obtener el SSID y la contraseña que debe utilizar. • Si su conexión inalámbrica se desconecta de repente y otro dispositivo inteligente se agregó a la red utilizando el método de pulsar un botón (WPS) o su red se configuró a través de otro método, intente descargar e instalar el software del producto otra vez.

Código de error y mensaje	Solución
<p>E-5</p> <p>El modo de seguridad (ej. WEP, WPA) no se corresponde con la configuración actual de la impresora. Confirme el modo de seguridad. Si necesita asistencia, póngase en contacto con su administrador de red.</p>	<p>Si el tipo de seguridad de su router o punto de acceso no es uno de los siguientes, cambie el tipo de seguridad en su router o punto de acceso y reinicie los ajustes de red de su producto.</p> <ul style="list-style-type: none"> • WEP de 64 bits (40 bits) • WEP de 128 bits (104 bits) • WPA PSK (TKIP/AES); también se conoce como WPA Personal • WPA2 PSK (TKIP/AES); también se conoce como WPA2 Personal • WPA (TKIP/AES) • WPA2 (TKIP/AES) • WPA3-SAE (AES)
<p>E-6</p> <p>Es posible que la dirección MAC de su impresora esté filtrada. Compruebe si su enrutador/punto de acceso presenta restricciones como filtro de dirección MAC. Consulte la documentación del enrutador/punto de acceso o, si necesita asistencia, póngase en contacto con su administrador de red.</p>	<p>Si su router o punto de acceso tiene un filtrado de dirección habilitado, registre la dirección MAC de su producto para que no sea filtrada. Localice la dirección MAC en el informe de la conexión de red y consulte la documentación de su router o punto de acceso para obtener instrucciones.</p> <p>Si su router o punto de acceso está utilizando una autenticación compartida con seguridad WEP, confirme que está utilizando la clave de autenticación y el índice correctos.</p> <p>Si su router o punto de acceso limita el número de dispositivos conectados, aumente el límite de conexiones. Consulte la documentación de su router o punto de acceso para obtener instrucciones.</p>

Código de error y mensaje	Solución
<p>E-8</p> <p>Se ha asignado a la impresora una dirección IP incorrecta. Confirme la configuración de la dirección IP del dispositivo de red (nodo, enrutador o punto de acceso). Si necesita asistencia, póngase en contacto con su administrador de red.</p>	<p>Si el ajuste Obtener dirección IP está configurado en Automática, habilite el protocolo DHCP en su router o punto de acceso. Si está configurado en Manual, es posible que la dirección IP esté fuera del intervalo o en un segmento de red diferente; configure una dirección IP válida utilizando el panel de control del producto o la utilidad Web Config.</p> <p>También puede tratar de apagar su producto y el router o punto de acceso, esperar aproximadamente 10 segundos y luego encenderlos de nuevo.</p>
<p>E-9</p> <p>Confirme la configuración de la conexión y de la red del PC u otro dispositivo. Está disponible la conexión mediante la configuración EpsonNet Setup. Si necesita asistencia, póngase en contacto con su administrador de red.</p>	<p>Asegure que su computadora y dispositivo de red estén encendidos. También compruebe que puede acceder a Internet y a otros dispositivos en la misma red desde los dispositivos que desea conectar a su producto.</p> <p>Si aún no puede establecer una conexión con el producto, apague el router o punto de acceso, espere aproximadamente 10 segundos y luego vuelva a encenderlo. Descargue e instale el software de su producto nuevamente para restablecer los ajustes de red.</p>

Código de error y mensaje	Solución
<p>E-10</p> <p>Confirme la configuración de la dirección IP, la máscara de subred y la puerta de enlace predeterminada. Está disponible la conexión mediante la configuración EpsonNet Setup. Si necesita asistencia, póngase en contacto con su administrador de red.</p>	<p>Compruebe que los otros dispositivos en la red estén encendidos y haga lo siguiente:</p> <ul style="list-style-type: none"> • Si el ajuste Obtener dirección IP del producto está configurado en Manual, confirme la dirección IP, la máscara de subred y las direcciones de puerta de enlace predeterminadas en el informe de la conexión de red. Si no están correctas, corrígelas. • Si el protocolo DHCP está habilitado, configure el ajuste Obtener dirección IP del producto en Automática. Si desea utilizar la dirección asignada por el protocolo DHCP como una dirección estática, configure el ajuste Obtener dirección IP en Manual, introduzca la dirección IP del producto exactamente como aparece en el informe de la conexión de red y configure la máscara de subred en 255.255.255.0. <p>Si aún no puede establecer una conexión con el producto, apague el router o punto de acceso, espere aproximadamente 10 segundos y luego vuelva a encenderlo.</p>
<p>E-11</p> <p>La configuración no se ha completado satisfactoriamente. Confirme la configuración de la puerta de enlace predeterminada. Está disponible la conexión mediante la configuración EpsonNet Setup. Si necesita asistencia, póngase en contacto con su administrador de red.</p>	<p>Si configuró el ajuste Configuración TCP/IP en Manual, revise que la dirección de la puerta de enlace predeterminada que aparece en el informe de la conexión de red sea correcta. También compruebe que el dispositivo que está establecido como la puerta de enlace predeterminada esté encendido.</p>

Código de error y mensaje	Solución
<p>E-12</p> <p>Confirme lo siguiente:</p> <ul style="list-style-type: none"> - Clave de seguridad/contraseña sea correcta - Índice de clave de seguridad/contraseña sea el primer número - Configuración de dirección IP, máscara de subred o puerta de enlace predeterminada sea correcta <p>Si necesita asistencia, póngase en contacto con su administrador de red.</p>	<p>Compruebe que los otros dispositivos en la red estén encendidos y haga lo siguiente:</p> <ul style="list-style-type: none"> • Si las ingresó manualmente, compruebe que la dirección IP, la máscara de subred y las direcciones de puerta de enlace predeterminadas estén correctas. • Confirme que la máscara de subred y las direcciones de puerta de enlace predeterminadas para los otros dispositivos sean las mismas. • Compruebe que la dirección IP no entra en conflicto con otros dispositivos. <p>Si aún no puede establecer una conexión con su producto, haga lo siguiente:</p> <ul style="list-style-type: none"> • Apague el router o punto de acceso, espere aproximadamente 10 segundos y luego vuelva a encenderlo. • Descargue e instale el software de su producto nuevamente para restablecer los ajustes de red. • Si su router o punto de acceso utiliza el tipo de seguridad WEP con varias contraseñas registradas, asegure que la primera contraseña registrada esté configurada en el producto.

Código de error y mensaje	Solución
<p>E-13</p> <p>Confirme lo siguiente:</p> <ul style="list-style-type: none"> - Clave de seguridad/contraseña sea correcta - Índice de clave de seguridad/contraseña sea el primer número - Configuración de red y conexión del PC u otro dispositivo sea correcta <p>Si necesita asistencia, póngase en contacto con su administrador de red.</p>	<p>Compruebe que su router, punto de acceso o concentrador esté encendido. También confirme que la configuración TCP/IP en su router, punto de acceso o concentrador no ha sido definido manualmente; esto puede causar que los ajustes de red de su producto sean diferentes que los dispositivos configurados manualmente.</p> <p>Si aún no puede establecer una conexión con su producto, haga lo siguiente:</p> <ul style="list-style-type: none"> • Apague el router o punto de acceso, espere aproximadamente 10 segundos y luego vuelva a encenderlo. • Descargue e instale el software de su producto nuevamente para restablecer los ajustes de red. • Si su router o punto de acceso utiliza el tipo de seguridad WEP con varias contraseñas registradas, asegure que la primera contraseña registrada esté configurada en el producto.

Mensajes del entorno de red

Mensaje	Solución
<p>El entorno Wi-Fi necesita mejoras. Apague el enrutador inalámbrico y, a continuación, enciéndalo. Si la conexión no mejora, consulte la documentación para el enrutador inalámbrico.</p>	<p>Acerque el producto a su router o punto de acceso y retire cualquier obstáculo que se encuentre entre ellos. Luego, apague el router o punto de acceso, espere aproximadamente 10 segundos y vuelva a encenderlo. Si aún no puede conectarse al producto, consulte la documentación incluida con el router o punto de acceso para obtener soluciones.</p>
<p>*No se puede conectar más dispositivos. Desconecte un dispositivo conectado para agregar otro.</p>	<p>Puede conectar hasta 8 computadoras u otros dispositivos al producto mediante una conexión Wi-Fi Direct (AP simple). Si desea agregar otro dispositivo, primero desconecte uno de los dispositivos conectados.</p>

Tema principal: [Cómo imprimir un informe de la conexión de red](#)

Cómo cambiar o actualizar las conexiones de red

Consulte las siguientes secciones para cambiar o actualizar cómo su producto se conecta a una red.

[Cómo acceder a la utilidad Web Config](#)

[Cómo cambiar de una conexión USB a una conexión Wi-Fi](#)

[Cómo conectar el producto a un router Wi-Fi nuevo](#)

[Cómo desactivar las funciones de Wi-Fi](#)

Tema principal: [Cómo configurar el producto en una red Wi-Fi](#)

Cómo acceder a la utilidad Web Config

Puede seleccionar los ajustes de red de su producto y confirmar su estado de operación utilizando un navegador web. Para hacer esto, debe acceder a la utilidad Web Config incorporada del producto desde una computadora u otro dispositivo que esté conectado a la misma red que el producto.

Nota: También puede acceder a la utilidad Web Config desde el área de la información del producto en la aplicación Epson Smart Panel.

1. Imprima una hoja de estado de la red.
2. Localice la dirección IP del producto que se encuentra en la hoja de estado de la red.
3. En una computadora u otro dispositivo conectado a la misma red que el producto, abra un navegador web.
4. Introduzca la dirección IP del producto en la barra de direcciones.

Verá las opciones disponibles de la utilidad Web Config.

Tema principal: [Cómo cambiar o actualizar las conexiones de red](#)

Cómo cambiar de una conexión USB a una conexión Wi-Fi

Si conectó el producto a su computadora utilizando una conexión USB, puede cambiar a una conexión Wi-Fi.

1. Desconecte el cable USB del producto.
2. Desinstale el software del producto.
3. Descargue el software del producto de la página web de Epson e instálelo utilizando las instrucciones en la *Guía de instalación*.

Tema principal: [Cómo cambiar o actualizar las conexiones de red](#)

Cómo conectar el producto a un router Wi-Fi nuevo

Si cambia el router inalámbrico que ha estado utilizando en su red, necesita actualizar la conexión Wi-Fi del producto para utilizar el router nuevo.

Nota: Si cambia a un router inalámbrico de 5 GHz, configure el router para operar en modo de banda dual (2,4 GHz y 5 GHz). Si su router utiliza el mismo nombre de red (SSID) para las bandas de 2,4 GHz y de 5 GHz, cambie el nombre de las bandas para que cada una tenga un nombre de red (SSID) diferente, como, por ejemplo, Red de hogar 2,4 GHz y Red de hogar 5 GHz. Consulte la documentación del router para obtener instrucciones.





1. Realice una de las siguientes acciones:
 - **Windows:** Desinstale el software del producto.
 - **Mac:** Continúe con el siguiente paso.
2. Descargue el software del producto de la página web de Epson e instálelo utilizando las instrucciones en la *Guía de instalación*.



Tema principal: [Cómo cambiar o actualizar las conexiones de red](#)

Cómo desactivar las funciones de Wi-Fi

Es posible que tenga que desactivar las funciones de Wi-Fi del producto si cambia el tipo de conexión de red o si necesita resolver un problema con su conexión de red. Para desactivar las funciones de Wi-Fi, restaure los ajustes de red a sus valores predeterminados.

Nota: Antes de desactivar las funciones de Wi-Fi, asegúrese de anotar la contraseña y el SSID (nombre de red) de su producto, además de cualquier otro ajuste de red seleccionado para los servicios de Epson Connect que pueda necesitar. Estos ajustes se restaurarán a sus valores predeterminados.

1. Apague el producto.
2. Mantenga presionado el botón  de estado de red y pulse el botón  de encendido hasta que los indicadores  de Wi-Fi y  de Wi-Fi Direct empiecen a parpadear en alternancia. Luego, suelte los dos botones.

Cuando se apaguen los indicadores  de Wi-Fi y  de Wi-Fi Direct, las funciones de Wi-Fi están desactivadas.

Tema principal: [Cómo cambiar o actualizar las conexiones de red](#)

Cómo cargar papel

Antes de imprimir, cargue el papel para el tipo de impresión que va a realizar.

[Cómo cargar papel en el alimentador de papel posterior](#)

[Capacidad de carga del papel](#)

[Capacidad para la impresión a doble cara](#)

[Papeles Epson compatibles](#)

[Tipos de papel compatibles con la impresión sin márgenes](#)

[Ajustes de tipo de papel](#)

Cómo cargar papel en el alimentador de papel posterior

Puede imprimir documentos o fotos en una variedad de tipos y tamaños de papel.

1. Levante el soporte del papel.

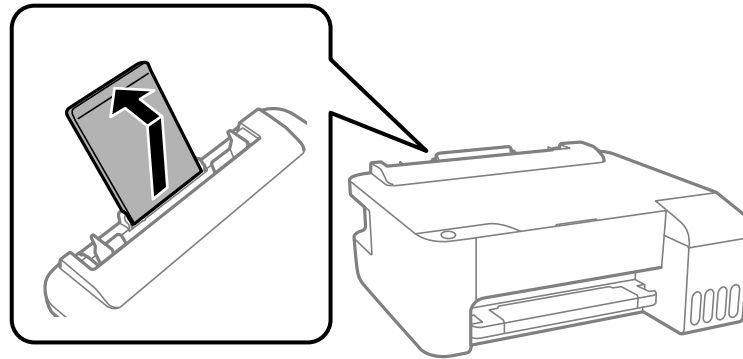

2. Extienda la bandeja de salida completamente, tal como se muestra a continuación.

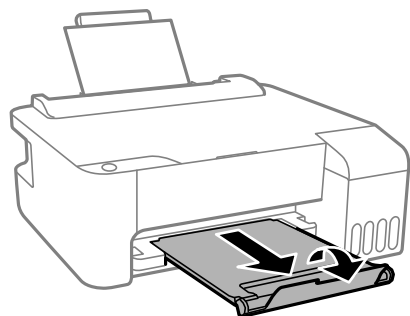

3. Deslice las guías laterales completamente hacia las orillas.

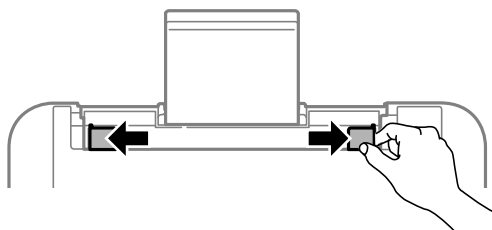

4. Si va a cargar una pila de papel, primero airee las hojas y empareje los bordes sobre una superficie plana.

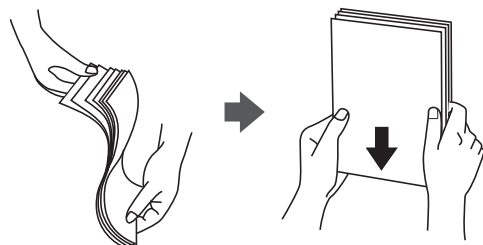

Nota: No airee o doble el papel fotográfico.

5. Realice una de las siguientes acciones:

- Coloque el papel en el centro del soporte del papel en posición vertical, con la cara satinada o imprimible hacia arriba.

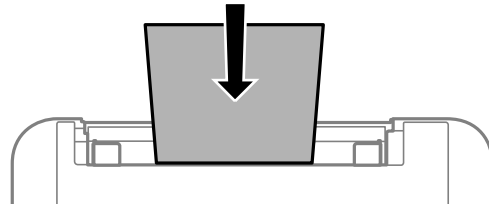

- Cargue hasta 10 sobres en el centro del soporte del papel. Carguelos con el lado imprimible hacia arriba y la solapa hacia la izquierda.

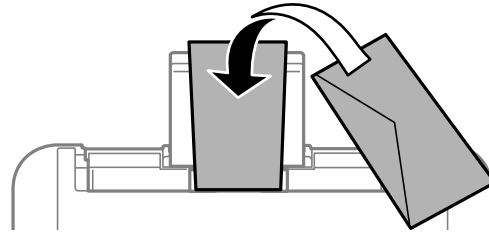

- Cargue una hoja de papel suelto u otro papel con orificios, tal como se muestra a continuación.

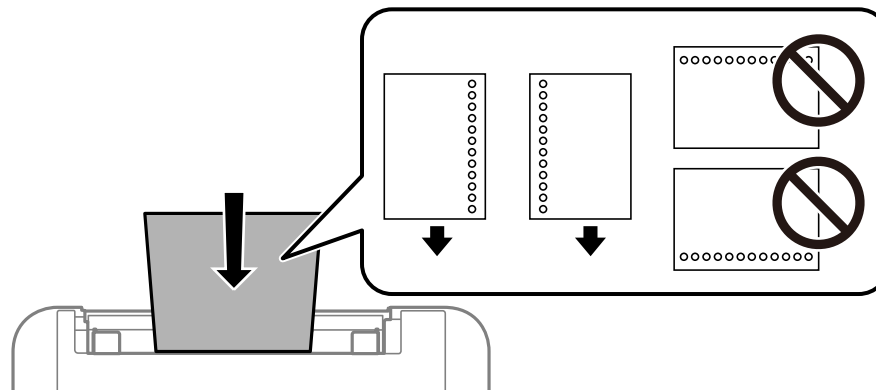

- Para cargar una hoja de papel más grande que tamaño Legal, cierre el soporte del papel y aplane el borde delantero del papel, tal como se muestra a continuación.

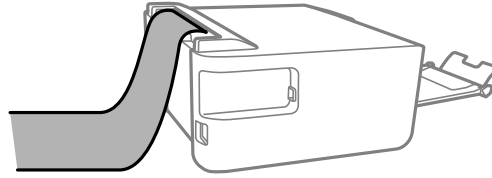

6. Deslice las guías laterales contra el papel, sin apretarlo demasiado.

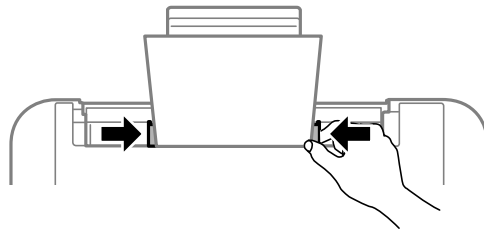

Siempre siga las siguientes pautas al cargar papel:

- Cargue solo el número de hojas recomendado.
- Cargue el papel por el borde corto. Sin embargo, si establece el borde largo como el ancho del tamaño definido por el usuario, cargue el papel por el borde largo primero.
- No cargue papel por encima de la línea debajo de la marca de flecha en el interior de la guía lateral.
- Si experimenta problemas al cargar una pila de sobres, alise cada sobre antes de cargarlo o cargue un sobre a la vez.
- No cargue sobres que estén ondulados, doblados o demasiado delgados, o que tengan ventanillas de plástico o solapas de adhesivo expuestas.
- Consulte el paquete del papel para obtener instrucciones de carga adicionales.
- Si utiliza papel con perforaciones para carpeta, cargue solamente una hoja a la vez y solamente de estos tamaños: Carta (8,5 × 11 pulg. [216 × 279 mm]), A4 (8,3 × 11,7 pulg. [210 × 297 mm]) o Legal (8,5 × 14 pulg. [216 × 356 mm]).

- No cargue papel que esté ondulado, roto o cortado, doblado, húmedo, demasiado grueso o demasiado delgado o que tenga etiquetas adhesivas.
- Guarde el papel restante en su embalaje original. Si deja el papel en la impresora, se podría combar o la calidad de impresión podría disminuir.

Tema principal: [Cómo cargar papel](#)

Referencias relacionadas

[Capacidad de carga del papel](#)

[Especificaciones del papel](#)

Capacidad de carga del papel

Tipo de papel	Capacidad de carga
Papel normal Papel para fotocopidora	Tamaño Carta (8,5 × 11 pulg. [216 × 279 mm]), A4 (8,3 × 11,7 pulg. [210 × 297 mm]), Ejecutivo (7,25 × 10,5 pulg. [184 × 267 mm]), Media Carta (5,5 × 8,5 pulg. [140 × 216 mm]) o A6 (4,1 × 5,8 pulg. [105 × 148 mm]): 100 hojas Tamaño Legal (8,5 × 14 pulg. [216 × 356 mm]), 8,5 × 13 pulg. (216 × 330 mm), México-Oficio (8,5 × 13,4 pulg. [216 × 340 mm]) u Oficio 9 (8,46 × 12,4 pulg. [215 × 315 mm]): 1 hoja
Epson Presentation Paper Matte Epson High Quality Ink Jet Paper	80 hojas
Epson Premium Presentation Paper Matte Epson Photo Paper Glossy Epson Premium Photo Paper Glossy Epson Ultra Premium Photo Paper Glossy Epson Premium Photo Paper Semi-gloss Epson Value Photo Paper Glossy	20 hojas Si el papel no avanza correctamente o la impresión tiene un aspecto irregular o manchas, cargue 1 hoja a la vez.
Epson Premium Presentation Paper Matte Double-sided	1 hoja
Sobres	10 sobres

Tema principal: [Cómo cargar papel](#)

Capacidad para la impresión a doble cara

Puede imprimir a doble cara con los siguientes tipos y tamaños de papel.

Tipo de papel	Tamaño	Capacidad para la impresión a doble cara
Papel normal Papel para fotocopidora	Carta (8,5 × 11 pulg. [216 × 279 mm]), A4 (8,3 × 11,7 pulg. [210 × 297 mm]), Ejecutivo (7,25 × 10,5 pulg. [184 × 267 mm]), Media Carta (5,5 × 8,5 pulg. [140 × 216 mm]) o A6 (4,1 × 5,8 pulg. [105 × 148 mm])	30 hojas
	Legal (8,5 × 14 pulg. [216 × 356 mm]), México-Oficio (8,5 × 13,4 pulg. [216 × 340 mm]), 8,5 × 13 pulg. (216 × 330 mm), Oficio 9 (8,46 × 12,4 pulg. [215 × 315 mm]) o tamaños definidos por el usuario	1 hoja
Epson Premium Presentation Paper Matte Double-sided	Carta (8,5 × 11 pulg. [216 × 279 mm])	1 hoja

No puede imprimir a doble cara con los siguientes tipos de papel:

- Epson High Quality Ink Jet Paper
- Epson Presentation Paper Matte
- Epson Photo Paper Glossy
- Epson Value Photo Paper Glossy
- Epson Premium Photo Paper Glossy
- Epson Premium Photo Paper Semi-gloss
- Epson Ultra Premium Photo Paper Glossy
- Epson Premium Presentation Paper Matte
- Sobres

Tema principal: [Cómo cargar papel](#)

Papeles Epson compatibles

Puede adquirir papel y tinta Epson originales de un distribuidor de productos Epson autorizado. Para encontrar el más cercano, visite la página latin.epson.com o llame a la oficina de ventas de Epson más cercana.

Nota: La disponibilidad del papel/soporte varía según el país.

Tipo de papel	Tamaño	Código	Número de hojas
Epson High Quality Ink Jet Paper	A4 (8,3 × 11,7 pulg. [210 × 297 mm])	S041117	100
	Carta (8,5 × 11 pulg. [216 × 279 mm])	S041111	100
Epson Photo Paper Glossy	4 × 6 pulg. (102 × 152 mm)	S041809	50
		S042038	100
	A4 (8,3 × 11,7 pulg. [210 × 297 mm])	S041140	20
Epson Premium Photo Paper Glossy	Carta (8,5 × 11 pulg. [216 × 279 mm])	S041141	20
	4 × 6 pulg. (102 × 152 mm)	S041727	100
	5 × 7 pulg. (127 × 178 mm)	S041464	20
Epson Ultra Premium Photo Paper Glossy	8 × 10 pulg. (203 × 254 mm)	S041465	20
	Carta (8,5 × 11 pulg. [216 × 279 mm])	S041286-ML	20
		S041667	50
Epson Ultra Premium Photo Paper Glossy	4 × 6 pulg. (102 × 152 mm)	S042181	60
		S042174	100
	5 × 7 pulg. (127 × 178 mm)	S041945	20
	8 × 10 pulg. (203 × 254 mm)	S041946	20
Epson Ultra Premium Photo Paper Glossy	Carta (8,5 × 11 pulg. [216 × 279 mm])	S042182	25
		S042175	50

Tipo de papel	Tamaño	Código	Número de hojas
Epson Premium Photo Paper Semi-gloss	4 × 6 pulg. (102 × 152 mm)	S041982	40
	Carta (8,5 × 11 pulg. [216 × 279 mm])	S041331-ML	20
Epson Presentation Paper Matte	Carta (8,5 × 11 pulg. [216 × 279 mm])	S041257-ML	50
Epson Premium Presentation Paper Matte	8 × 10 pulg. (203 × 254 mm)	S041467	50
	Carta (8,5 × 11 pulg. [216 × 279 mm])	S041257-ML	50
Epson Premium Presentation Paper Matte Double-sided	Carta (8,5 × 11 pulg. [216 × 279 mm])	S041568	50
Epson Value Photo Paper Glossy	Carta (8,5 × 11 pulg. [216 × 279 mm])	S400031	50
	4 × 6 pulg. (102 × 152 mm)	S400032	20
		S400033	50
		S400034	100

Tema principal: [Cómo cargar papel](#)

Tipos de papel compatibles con la impresión sin márgenes

Puede imprimir fotos sin márgenes en tipos y tamaños de papel compatibles:

Tipos de papel para la impresión sin márgenes

- Epson Premium Photo Paper Glossy
- Epson Ultra Premium Photo Paper Glossy
- Epson Photo Paper Glossy
- Epson Premium Photo Paper Semi-gloss
- Epson Value Photo Paper Glossy

Tamaños de papel para la impresión sin márgenes

4 × 6 pulg. (102 × 152 mm)

Tema principal: [Cómo cargar papel](#)

Ajustes de tipo de papel

Para este papel	Seleccione este ajuste Tipo de papel
Papel normal Papel para fotocopidora Epson Presentation Paper Matte Epson High Quality Ink Jet Paper	Papel normal / Bright White Paper
Epson Ultra Premium Photo Paper Glossy	Ultra Premium Photo Paper Glossy
Epson Premium Photo Paper Glossy	Premium Photo Paper Glossy
Epson Photo Paper Glossy Epson Value Photo Paper Glossy	Photo Paper Glossy
Epson Premium Photo Paper Semi-gloss	Premium Photo Paper Semi-Gloss
Epson Premium Presentation Paper Matte Epson Premium Presentation Paper Matte Double-sided	Premium Presentation Paper Matte
Sobres	Sobre

Tema principal: [Cómo cargar papel](#)

Cómo imprimir desde una computadora

Antes de imprimir desde su computadora, asegúrese de que haya configurado el producto e instalado su software, tal como se describe en la *Guía de instalación*.

Nota: Si tiene una conexión a Internet, se aconseja buscar actualizaciones del software del producto en la página de soporte técnico de Epson. Si aparece la pantalla Actualización del software, seleccione **Activar búsqueda automática** y haga clic en **Aceptar**. La actualización escanea su sistema para ver si tiene el software del producto más reciente. Siga las instrucciones que aparecen en pantalla.

[Cómo imprimir con Windows](#)

[Cómo imprimir con el driver Epson integrado - Windows 10 S](#)

[Cómo imprimir en un Mac](#)

[Cómo cancelar la impresión utilizando un botón del producto](#)

[Cómo imprimir con Epson Photo+](#)

Cómo imprimir con Windows

Puede imprimir con su producto usando cualquier aplicación compatible con Windows, tal como se describe en las siguientes secciones.

Nota: Si está utilizando su producto Epson con el sistema operativo Windows 10 S, no puede utilizar el software descrito en esta sección. Tampoco puede descargar e instalar ningún software del producto Epson de la página de Epson para utilizarlo con Windows 10 S; solamente debe obtener software de la Tienda Windows.

[Cómo seleccionar los ajustes básicos de impresión - Windows](#)

[Cómo seleccionar los ajustes de impresión a doble cara - Windows](#)

[Cómo seleccionar opciones adicionales de composición e impresión - Windows](#)

[Cómo seleccionar ajustes predefinidos de impresión - Windows](#)

[Cómo seleccionar los ajustes extendidos - Windows](#)

[Cómo imprimir su documento o foto - Windows](#)

[Cómo bloquear los ajustes de la impresora - Windows](#)

[Cómo seleccionar los ajustes de impresión predeterminados - Windows](#)

[Cómo cambiar las opciones de actualización automática](#)

Tema principal: [Cómo imprimir desde una computadora](#)

Temas relacionados

[Cómo imprimir con el driver Epson integrado - Windows 10 S](#)

Cómo seleccionar los ajustes básicos de impresión - Windows

Seleccione los ajustes básicos para el documento o la foto que desea imprimir.

1. Abra la foto o el documento que desea imprimir.
2. Seleccione el comando de impresión en su aplicación.

Nota: Es posible que tenga que seleccionar un icono de impresión en la pantalla, la opción **Imprimir** en el menú **Archivo** u otro comando. Consulte la utilidad de ayuda de su aplicación para obtener detalles.

3. Si es necesario, seleccione el nombre del producto como la impresora que desea utilizar.

Nota: También es posible que tenga que seleccionar **Propiedades** o **Preferencias** para ver los ajustes de impresión.

Verá la ficha Principal de la ventana de los ajustes de la impresora:

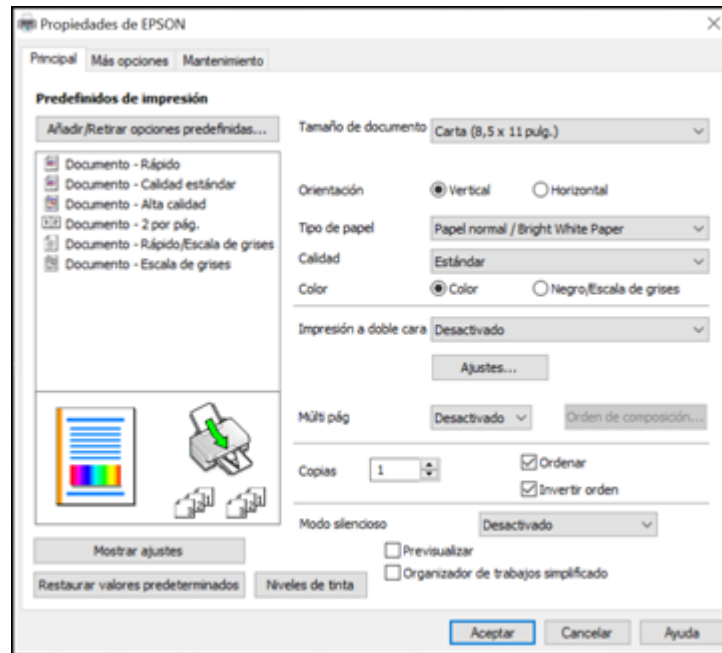

4. Seleccione el tamaño del papel que tiene cargado como el ajuste **Tamaño de documento**.

Nota: También puede seleccionar el ajuste **Definido por el usuario** para crear un tamaño de papel personalizado.

5. Si va a imprimir una foto sin márgenes, seleccione **Sin márgenes**. Para acceder a opciones adicionales para imprimir sin márgenes, haga clic en **Ajustes**.

Nota: Para imprimir sin márgenes, debe seleccionar un tipo y tamaño de papel compatible con la impresión sin márgenes. Revise la lista de papeles compatibles con la impresión sin márgenes para obtener más información.

6. Seleccione la orientación de su documento.

Nota: Si va a imprimir un sobre, seleccione **Horizontal**.

7. Seleccione el tipo de papel que tiene cargado como el ajuste **Tipo de papel**.

Nota: Es posible que el nombre del ajuste no coincida exactamente con el nombre del papel. Consulte la lista de ajustes de tipo de papel para obtener detalles.

8. Seleccione el ajuste **Calidad** apropiado para la calidad de impresión que desea utilizar.

9. Seleccione una opción de Color:

- Para imprimir un documento o una foto a color, seleccione el ajuste **Color**.
- Para imprimir texto y gráficos en negro o en tonos de gris, seleccione el ajuste **Negro/Escala de grises**.

10. Para imprimir en ambos lados del papel, seleccione una opción de **Impresión a doble cara**.

11. Para imprimir múltiples páginas en una hoja de papel, o para ampliar una imagen para que se imprima en varias hojas, seleccione uno de los ajustes del menú **Múlti pág** y seleccione las opciones de impresión que desea utilizar.

12. Para imprimir varias copias y determinar el orden de impresión, seleccione las opciones de **Copias**.

13. Para reducir el ruido durante la impresión cuando selecciona **Papel normal/Bright White Paper**, active el ajuste **Modo silencioso** (la impresión será más lenta).

14. Para ver una vista previa de su trabajo antes de imprimir, seleccione **Previsualizar**.

15. Para guardar el trabajo de impresión como un proyecto que se puede modificar y combinar con otros trabajos de impresión, seleccione **Organizador de trabajos simplificado**.

[Opciones de calidad de impresión - Windows](#)

[Opciones de impresión de múltiples páginas - Windows](#)

Tema principal: [Cómo imprimir con Windows](#)

Referencias relacionadas

[Ajustes de tipo de papel](#)

[Tipos de papel compatibles con la impresión sin márgenes](#)

Tareas relacionadas

[Cómo seleccionar los ajustes de impresión a doble cara - Windows](#)

[Cómo seleccionar opciones adicionales de composición e impresión - Windows](#)

Opciones de calidad de impresión - Windows

Puede seleccionar cualquiera de las opciones de Calidad disponibles para ajustar la calidad de su impresión. Algunos ajustes pueden no estar disponibles, dependiendo del tipo de papel y del ajuste de márgenes que ha elegido.

Borrador

Para la impresión de borradores en papel normal.

Borrador - Vivo

Para la impresión de borradores en papel normal con buena calidad y velocidad de impresión.

Estándar

Para la impresión de texto e imágenes con calidad normal.

Estándar - Vivo

Para la impresión de texto y gráficos con buena calidad y velocidad de impresión.

Alto

Para la impresión de fotos y gráficos con alta calidad.

Más ajustes

Abre una ventana que le permite elegir entre varios niveles de velocidad y calidad.

Tema principal: [Cómo seleccionar los ajustes básicos de impresión - Windows](#)

Opciones de impresión de múltiples páginas - Windows

Puede seleccionar cualquiera de las opciones disponibles en el menú Múltiples páginas para configurar su trabajo de impresión de múltiples páginas.

2 por pág., 4 por pág., 6 por pág., 8 por pág., 9 por pág. y 16 por pág.

Imprime varias páginas en una hoja de papel. Haga clic en el botón **Orden de composición** para seleccionar las opciones de composición de página y bordes.

2×1 Póster, 2×2 Póster, 3×3 Póster, 4×4 Póster

Imprime una imagen en varias hojas de papel para crear un póster grande. Haga clic en el botón **Ajustes** para seleccionar las opciones de composición de página y líneas de recorte.

Tema principal: [Cómo seleccionar los ajustes básicos de impresión - Windows](#)

Cómo seleccionar los ajustes de impresión a doble cara - Windows

Para imprimir en ambos lados del papel, seleccione una de las opciones de **Impresión a doble cara** en la ficha Principal.

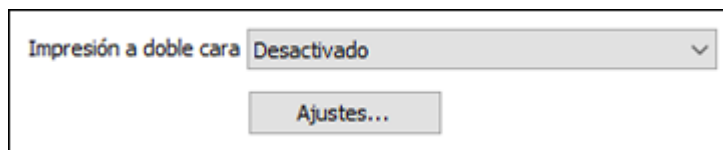

Nota: Tendrá que imprimir en un lado y luego voltear el papel manualmente para imprimir en el otro lado.

Nota: Algunas opciones pueden estar preseleccionadas o no estar disponibles, dependiendo de los otros ajustes que ha elegido o si está accediendo al producto a través de una red.

1. Seleccione una de las opciones de **Impresión a doble cara**:
 - **Manual (Encuadernación borde largo)** para imprimir su trabajo de impresión a doble cara; el producto primero imprime un lado y luego le indica que voltee el papel por el borde largo para imprimir el otro lado.
 - **Manual (Encuadernación borde corto)** para imprimir su trabajo de impresión a doble cara; el producto primero imprime un lado y luego le indica que voltee el papel por el borde corto para imprimir el otro lado.
2. Haga clic en el botón **Ajustes**.

Verá una ventana como esta:

Ajustes de encuadernación

Borde de encuadernación

Izq. Borde largo Sup. Borde corto Der. Borde largo

Margen de encuadernación

Portada 0,0 [0,0 ... 30,0]

Contraportada 0,0 [0,0 ... 30,0]

Unidad mm pulg.

Crear folleto plegado

Folleto

Encuadernación por centro Encuadernación lateral

Aceptar Cancelar Ayuda

3. Seleccione las opciones de impresión a doble cara que desea utilizar.
4. Haga clic en **Aceptar** para volver a la ficha Principal.
5. Imprima una copia de prueba del documento a doble cara para comprobar los ajustes seleccionados.
6. Siga las instrucciones que aparecen en la pantalla durante la impresión.

Nota: La superficie del papel se puede manchar durante la impresión a doble cara. Asegure que la tinta esté seca antes de cargar el papel otra vez.

[Opciones de impresión a doble cara - Windows](#)

Tema principal: [Cómo imprimir con Windows](#)

Tareas relacionadas

[Cómo seleccionar los ajustes básicos de impresión - Windows](#)

Opciones de impresión a doble cara - Windows

Puede seleccionar cualquiera de las opciones disponibles en la ventana para configurar el trabajo de impresión a doble cara.

Opciones de Borde de encuadernación

Seleccione un ajuste para orientar la encuadernación de impresiones a doble cara en la dirección deseada.

Opciones de Margen de encuadernación

Seleccione las opciones que definen un margen más ancho para permitir la encuadernación.

Folleto

Seleccione la casilla de verificación **Folleto** para imprimir páginas a doble cara en formato de folleto.

Opciones de Crear folleto plegado

Seleccione la casilla de verificación **Folleto** y una opción de encuadernación para imprimir páginas a doble cara en forma de folleto.

Tema principal: [Cómo seleccionar los ajustes de impresión a doble cara - Windows](#)

Cómo seleccionar opciones adicionales de composición e impresión - Windows

Puede seleccionar una variedad de opciones adicionales de composición e impresión para su documento o foto en la ficha **Más opciones**.

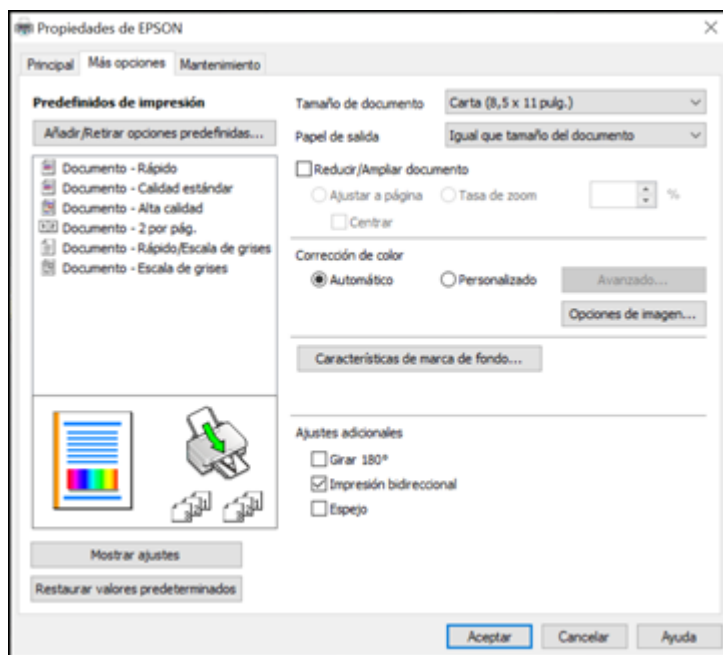

1. Para cambiar el tamaño de la impresión de su documento o foto, seleccione la casilla de verificación **Reducir/Ampliar documento** y seleccione una de estas opciones de tamaño.
 - Seleccione la opción **Ajustar a página** para cambiar el tamaño de su imagen para que se ajuste al tamaño del papel que tiene cargado en la impresora. Seleccione el tamaño de su documento o foto como el ajuste Tamaño de documento y seleccione el tamaño del papel como el ajuste Papel de salida. Si desea centrar la imagen en el papel, seleccione la opción **Centrar**.
 - Seleccione la opción **Tasa de zoom** para reducir o ampliar su documento o foto por un porcentaje específico. Seleccione el porcentaje en el menú %.
2. Seleccione una de las opciones de Corrección de color:
 - Seleccione **Automático** para ajustar automáticamente la nitidez, el brillo, el contraste y la saturación del color de su imagen.

- Seleccione **Personalizado** y haga clic en el botón **Avanzado** para ajustar manualmente los ajustes de corrección de color o para desactivar la función de gestión de color en el software de la impresora.
 - Seleccione **Opciones de imagen** para acceder a ajustes adicionales para mejorar las imágenes impresas.
3. Para añadir las siguientes características, haga clic en el botón **Características de marca de fondo**:

- **Patrón anti-copia**: añade una marca de fondo que solo aparece cuando se hace una copia del documento impreso.

Nota: Este ajuste no está disponible para todos los tipos de impresión. Haga clic en el botón **Añadir/Borrar** para crear su propio patrón y haga clic en el botón **Ajustes** para personalizarlo.

- **Marca de fondo**: añade una marca de fondo visible al documento impreso.

Nota: Haga clic en el botón **Añadir/Borrar** para crear su propia marca de agua y haga clic en el botón **Ajustes** para personalizarla.

- **Encabezado/Pie de página**: añade información como la fecha y la hora a la parte superior e inferior del documento impreso.

Nota: Haga clic en el botón **Ajustes** para personalizar el texto y la ubicación del encabezado o pie de página.

4. Seleccione cualquiera de las opciones de Ajustes adicionales para personalizar su impresión.

[Opciones personalizadas de corrección de color - Windows](#)

[Opciones de imagen y Ajustes adicionales - Windows](#)

[Ajustes de encabezado/pie de página - Windows](#)

Tema principal: [Cómo imprimir con Windows](#)

Tareas relacionadas

[Cómo seleccionar los ajustes básicos de impresión - Windows](#)

Opciones personalizadas de corrección de color - Windows

Puede seleccionar cualquiera de las opciones disponibles en la ventana Corrección de color para personalizar los colores de imágenes en su trabajo de impresión.

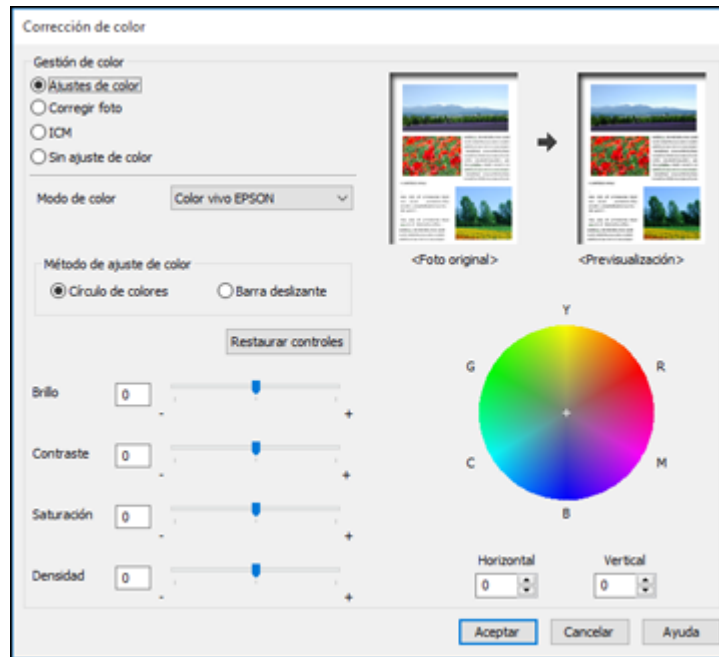

Ajustes de color

Le permite seleccionar un ajuste **Modo de color**, ajustes individuales para el **Brillo**, el **Contraste**, la **Saturación** y la **Densidad**, y tonos de color individuales. Dependiendo del modo de color seleccionado, también puede ajustar la densidad de semitonos con el ajuste **Gama**.

Corregir foto

Mejora el color, el contraste y la nitidez de fotos imperfectas.

Nota: La función Corregir foto utiliza una tecnología compleja de reconocimiento de rostros para optimizar las fotos que contienen rostros. Para que esto funcione, deben ser visibles los dos ojos y la nariz en la cara del sujeto. Si su foto contiene un rostro con un reflejo de color intencional, tal como una estatua, desactive la función **Corregir foto** si desea mantener los efectos de color especiales.

Sin ajuste de color

Desactiva la gestión de color del software de la impresora para que pueda gestionar el color utilizando solo el software de la aplicación.

Tema principal: [Cómo seleccionar opciones adicionales de composición e impresión - Windows](#)

Opciones de imagen y Ajustes adicionales - Windows

Puede seleccionar cualquiera de las Opciones de imagen y los Ajustes adicionales para personalizar su impresión. Algunas opciones pueden estar preseleccionadas o no estar disponibles, dependiendo de los otros ajustes que ha elegido.

Opciones de imagen**Resaltar texto**

Ajusta el peso del texto impreso para aumentar su legibilidad.

Resaltar líneas finas

Ajusta el peso de las líneas impresas para aumentar su visibilidad.

Suavizado

Suaviza los bordes irregulares en imágenes de baja resolución, tales como capturas de pantalla o imágenes de la web.

Corregir ojos rojos

Reduce o elimina el efecto de ojos rojos en fotos.

Imprimir texto en negro

Imprime el texto a color en negro.

Para texto en color

Imprime el texto a color en un patrón de fondo o subrayado.

Para gráficos e imágenes en color

Imprime gráficos e imágenes a color con patrones sobrepuestos.

Para texto, gráficos e imágenes en color

Imprime texto, gráficos e imágenes a color con patrones sobrepuestos.

Opciones de mejora

Define los ajustes de mejora de Impresión universal de colores para texto, gráficos e imágenes.

Ajustes adicionales**Girar 180°**

Imprime la imagen girada 180° de su orientación original.

Impresión bidireccional

Imprime en ambas direcciones (de derecha a izquierda y de izquierda a derecha); esto aumenta la velocidad de impresión, pero puede reducir la calidad de impresión.

Espejo

Voltea la imagen impresa de izquierda a derecha.

Tema principal: [Cómo seleccionar opciones adicionales de composición e impresión - Windows](#)

Ajustes de encabezado/pie de página - Windows

Puede seleccionar cualquier opción en la ventana Ajustes de encabezado/pie de página para agregar un encabezado o pie de página al imprimir. La información se puede imprimir en la parte superior o inferior de sus páginas, ya sea a la izquierda, a la derecha o en el centro de la página.

Nota: Estos ajustes no se guardan con su documento.

Ajustes de encabezado/pie de página

Izquierda superior	Centro superior	Derecha superior
Nombre del usuario	Ninguno	Fecha/hora
Izquierda inferior	Centro inferior	Derecha inferior
Ninguno	Ninguno	Ninguno

Número de inicio: 1

Iniciar impresión en la página: 1

Texto:

Color: Negro

Fuente: Arial

Tamaño: 11 pt [6 ... 72]

Estilo: Negrita, Itálica

Restaurar ajustes, Aceptar, Cancelar, Ayuda

Puede elegir si desea imprimir la siguiente información:

- Nombre del usuario
- Nombre de computadora

- Fecha
- Fecha/hora
- Nombre del documento
- Número de orden
- Número de página
- Texto

Nota: El nombre del usuario, el nombre de la computadora, la fecha y la hora son generados por el Panel de control de Windows de su computadora.

Tema principal: [Cómo seleccionar opciones adicionales de composición e impresión - Windows](#)

Cómo seleccionar ajustes predefinidos de impresión - Windows

Para acceder rápidamente a los grupos de ajustes de impresión comunes, puede seleccionar un ajuste predefinido de impresión en la ficha **Principal** o **Más opciones**.

Nota: Puede crear su propio ajuste predefinido haciendo clic en el botón **Añadir/Retirar opciones predefinidas**.

1. Haga clic en la ficha **Principal** o **Más opciones**.

Verá los ajustes **Predefinidos de impresión** disponibles a la izquierda:

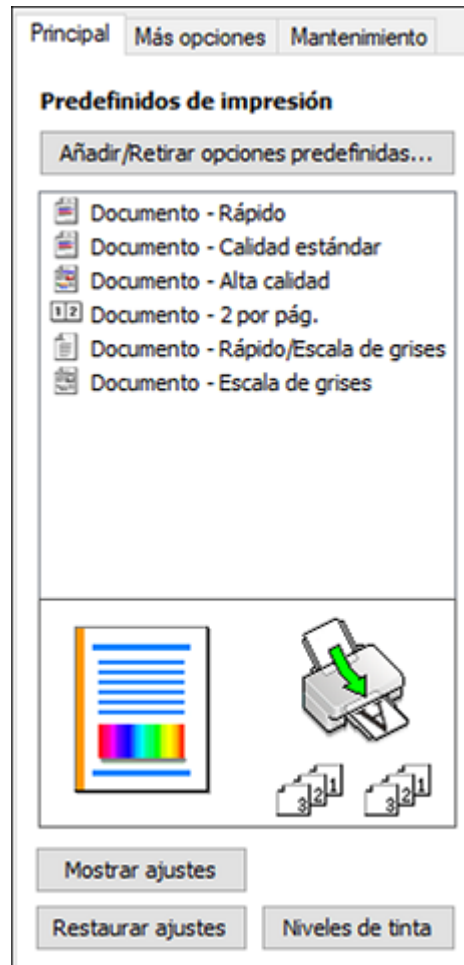



2. Coloque el cursor sobre uno de los ajustes **Predefinidos de impresión** para ver su lista de ajustes.
3. Haga clic en cualquiera de los ajustes predefinidos para cambiarlos o borrarlos, o utilice cualquiera de las opciones disponibles en la pantalla para controlar los ajustes predefinidos de impresión.
4. Para elegir un ajuste predefinido de impresión, selecciónelo.
5. Haga clic en **Aceptar**.

Tema principal: [Cómo imprimir con Windows](#)

Cómo seleccionar los ajustes extendidos - Windows

Puede seleccionar ajustes adicionales que se aplican a todos los trabajos de impresión que envía al producto.

1. Acceda al Escritorio de Windows y haga clic con el botón derecho del mouse en el icono  de su producto localizado en el lado derecho de la barra de tareas de Windows, o haga clic en la flecha hacia arriba y haga clic con el botón derecho del mouse en el icono .
2. Seleccione **Ajustes de la impresora**.
3. Haga clic en la ficha **Mantenimiento**.

Verá las opciones de mantenimiento:

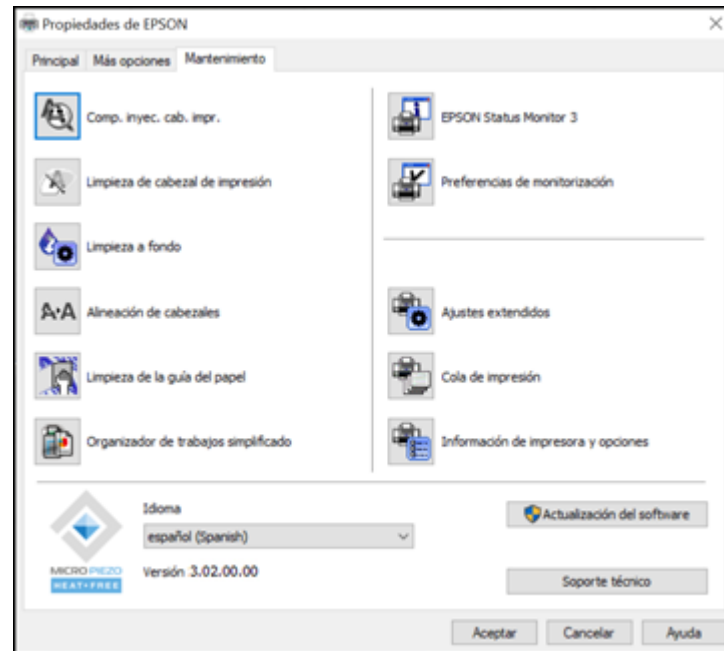

4. Haga clic en el botón **Ajustes extendidos**.

Verá esta ventana:

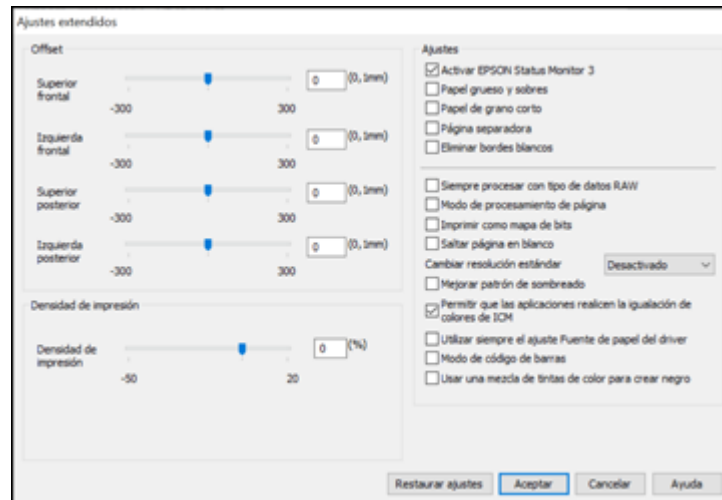

5. Seleccione cualquiera de los ajustes extendidos para personalizar su impresión.
6. Haga clic en **Aceptar** para cerrar la ventana Ajustes extendidos.
7. Haga clic en **Aceptar** para cerrar la ventana del software de la impresora.

[Ajustes extendidos - Windows](#)

Tema principal: [Cómo imprimir con Windows](#)

Ajustes extendidos - Windows

Puede seleccionar los siguientes ajustes en la ventana Ajustes extendidos.

Activar EPSON Status Monitor 3

Activa la función de monitoreo del producto para tinta y papel y otros problemas.

Papel grueso y sobres

Evita que la tinta manche las impresiones cuando imprime en sobres u otro papel de alto gramaje.

Papel de grano corto

Evita que la tinta manche las impresiones cuando imprime en sobres u otro papel de alto gramaje.

Página separadora

Imprime una página de separación que incluye el título, el nombre del usuario, la fecha y la hora antes de cada documento.

Eliminar bordes blancos

Elimina los bordes blancos que pueden aparecer cuando imprime fotos sin márgenes.

Siempre procesar con tipo de datos RAW

Aumenta la velocidad de impresión y puede resolver otros problemas de impresión.

Modo de procesamiento de página

Aumenta la velocidad de impresión cuando es extremadamente lenta o el cabezal de impresión se detiene durante la impresión.

Imprimir como mapa de bits

Aumenta la velocidad de impresión cuando es extremadamente lenta o el cabezal de impresión se detiene durante la impresión y otros ajustes no ayudan.

Saltar página en blanco

Configura el producto para que no imprima las páginas que no contienen texto o imágenes.

Cambiar resolución estándar

Reduce la resolución de los datos de impresión para corregir problemas de impresión.

Mejorar patrón de sombreado

Imprime gráficos con un patrón de sombreado más fino.

Permitir que las aplicaciones realicen la igualación de colores de ICM

Permite que las aplicaciones realicen la igualación de colores de ICM.

Utilizar siempre el ajuste Fuente de papel del driver

Imprime utilizando el ajuste de fuente de papel en el driver de la impresora, en vez del ajuste seleccionado en su aplicación.

Modo de código de barras

Reduce el sangrado al imprimir códigos de barras en papel normal, papel membretado, papel reciclado, papel preimpreso, sobres o papel grueso.

Usar una mezcla de tintas de color para crear negro

Mezclas las tintas de color para crear un negro compuesto cuando imprime con una calidad estándar en papel normal o sobres.

Tema principal: [Cómo seleccionar los ajustes extendidos - Windows](#)

Cómo imprimir su documento o foto - Windows

Una vez que haya seleccionado los ajustes de impresión, está listo para guardar los ajustes e imprimir.

1. Haga clic en **Aceptar** para guardar los ajustes.

Verá la ventana Imprimir de su aplicación, tal como esta:

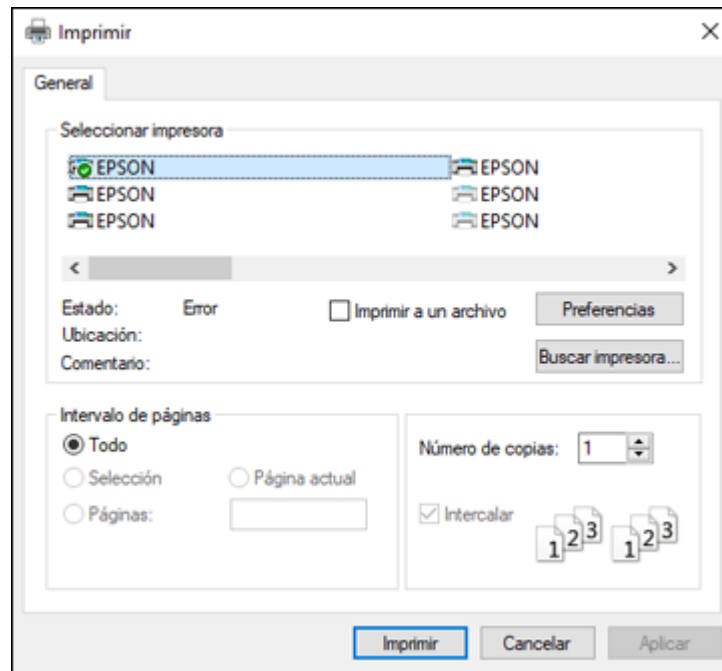

2. Haga clic en **Aplicar** o en **Imprimir** para iniciar la impresión.

Tema principal: [Cómo imprimir con Windows](#)

Tareas relacionadas

[Cómo seleccionar los ajustes básicos de impresión - Windows](#)

Cómo bloquear los ajustes de la impresora - Windows

Los administradores de Windows pueden bloquear el acceso a algunos de los ajustes de la impresora para prevenir cambios no autorizados.

1. Realice una de las siguientes acciones:

- **Windows 11:** Haga clic en , busque la opción **Configuración** y selecciónela. Seleccione **Bluetooth & dispositivos > Impresora y escáneres**. Seleccione el nombre del producto y seleccione **Propiedades de impresora**.

- **Windows 10:** Haga clic en  y seleccione  (Configuración) > **Dispositivos > Impresoras y escáneres**. Seleccione el nombre del producto y seleccione **Administrar > Propiedades de impresora**.
 - **Windows 8.x:** Navegue a la pantalla **Aplicaciones** y seleccione **Panel de control > Hardware y sonido > Dispositivos e impresoras**. Haga clic con el botón derecho del mouse en su producto y seleccione **Propiedades de impresora**.
 - **Windows 7:** Haga clic en  y seleccione **Dispositivos e impresoras**. Haga clic con el botón derecho del mouse en su producto y seleccione **Propiedades de impresora**.
 - **Windows Vista:** Haga clic en  y seleccione **Panel de control**. Haga clic en **Impresora** debajo de **Hardware y sonido**, luego haga clic con el botón derecho del mouse en su producto y seleccione **Propiedades**.
2. Haga clic en la ficha **Ajustes opcionales**.

Nota: Puede prevenir el acceso a la ficha **Ajustes opcionales** cambiando los permisos de usuarios o grupos en la ficha **Seguridad**.

3. Haga clic en **Ajustes del driver**.

Verá esta ventana:

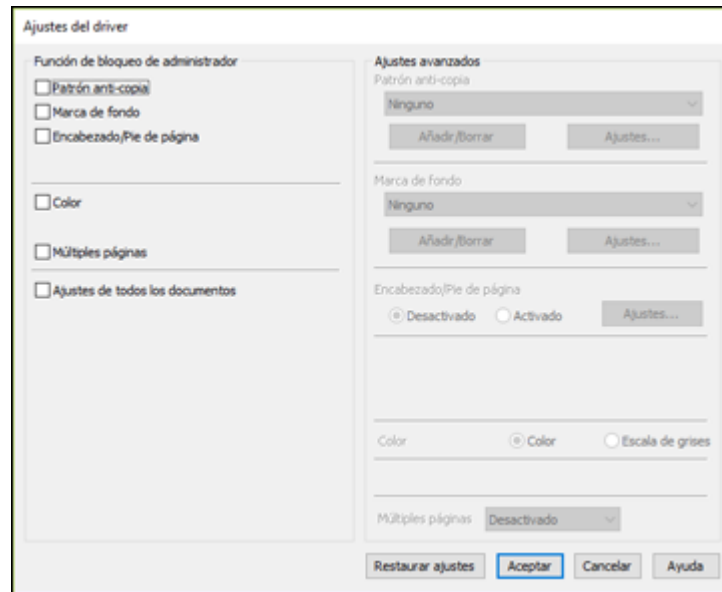

4. Seleccione la casilla de verificación de cada ajuste que desea bloquear. Para bloquear todos los ajustes de impresión, seleccione **Ajustes de todos los documentos**.
5. Bajo **Ajustes avanzados**, seleccione la opción del ajuste que desea utilizar para cada ajuste bloqueado.
6. Haga clic en **Aceptar**.

[Opciones de ajustes bloqueados](#)

Tema principal: [Cómo imprimir con Windows](#)

Opciones de ajustes bloqueados



Seleccione las opciones que desea utilizar para los ajustes de impresión bloqueados.

Ajuste	Opciones	Descripción
Patrón anti-copia	Diferentes datos	Le permite seleccionar los datos para usar en el patrón o prohibir los patrones anti-copia.
	Añadir/Borrar	Le permite añadir o borrar un patrón anti-copia.
	Ajustes	Le permite seleccionar la disposición, el tamaño y otros ajustes para el patrón anti-copia personalizado.
Marca de fondo	Varias marcas de fondo de texto	Le permite seleccionar el texto para la marca de fondo o prohibir las marcas de fondo.
	Añadir/Borrar	Le permite añadir o borrar una marca de fondo personalizada con texto o imágenes.
	Ajustes	Le permite seleccionar el tamaño, la posición, el color y otros ajustes de la marca de fondo.
Encabezado/Pie de página	Desactivado	Prohíbe la adición de encabezados o pies de página.
	Activado	Permite la adición de encabezados o pies de página.
	Ajustes	Le permite seleccionar el texto y la posición para imprimir encabezados o pies de página.
Color	Color	Permite la impresión de colores.
	Escala de grises	Permite la impresión en negro o en tonos de gris solamente.
Múltiples páginas	Desactivado	Prohíbe los ajustes de múltiples páginas.
	2 por pág.	Permite la impresión de 2 páginas en una hoja de papel.
	4 por pág.	Permite la impresión de 4 páginas en una hoja de papel.
	6 por pág.	Permite la impresión de 6 páginas en una hoja de papel.
	8 por pág.	Permite la impresión de 8 páginas en una hoja de papel.
	9 por pág.	Permite la impresión de 9 páginas en una hoja de papel.
	16 por pág.	Permite la impresión de 16 páginas en una hoja de papel.

Tema principal: [Cómo bloquear los ajustes de la impresora - Windows](#)

Cómo seleccionar los ajustes de impresión predeterminados - Windows

Cuando cambia los ajustes de impresión en un programa, los cambios se aplican solo mientras esté imprimiendo en esa sesión del programa. Si desea cambiar los ajustes de impresión que utiliza en todos los programas de Windows, puede seleccionar nuevos ajustes de impresión predeterminados.

1. Acceda al Escritorio de Windows y haga clic con el botón derecho del mouse en el icono  de su producto localizado en el lado derecho de la barra de tareas de Windows, o haga clic en la flecha hacia arriba y haga clic con el botón derecho del mouse en el icono .
2. Seleccione **Ajustes de la impresora**.

Verá la ventana de los ajustes de la impresora:

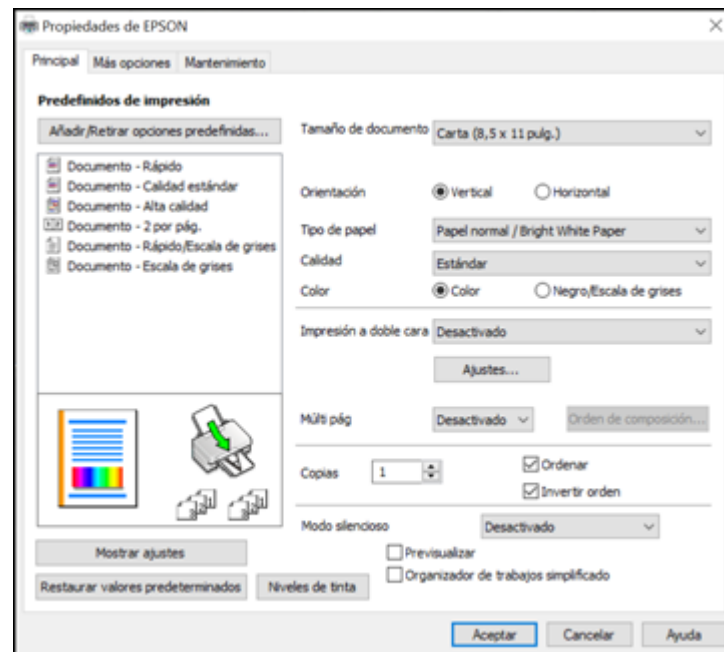

3. Seleccione los ajustes de impresión que desea utilizar como los ajustes predeterminados en todos los programas de Windows.
4. Haga clic en **Aceptar**.

Ahora estos ajustes son los ajustes predeterminados para imprimir. Aún podrá cambiarlos, según sea necesario, para imprimir desde cualquier programa.

Cómo cambiar el idioma de las pantallas del software de la impresora



Tema principal: [Cómo imprimir con Windows](#)

Tareas relacionadas

[Cómo seleccionar los ajustes básicos de impresión - Windows](#)

Cómo cambiar el idioma de las pantallas del software de la impresora

Puede cambiar el idioma utilizado en las pantallas del software de la impresora en Windows.

1. Acceda al Escritorio de Windows y haga clic con el botón derecho del mouse en el icono  de su producto localizado en el lado derecho de la barra de tareas de Windows, o haga clic en la flecha hacia arriba y haga clic con el botón derecho del mouse en el icono .
2. Seleccione **Ajustes de la impresora**.
Verá la ventana de los ajustes de la impresora.
3. Haga clic en la ficha **Mantenimiento**.
Verá las opciones de mantenimiento:

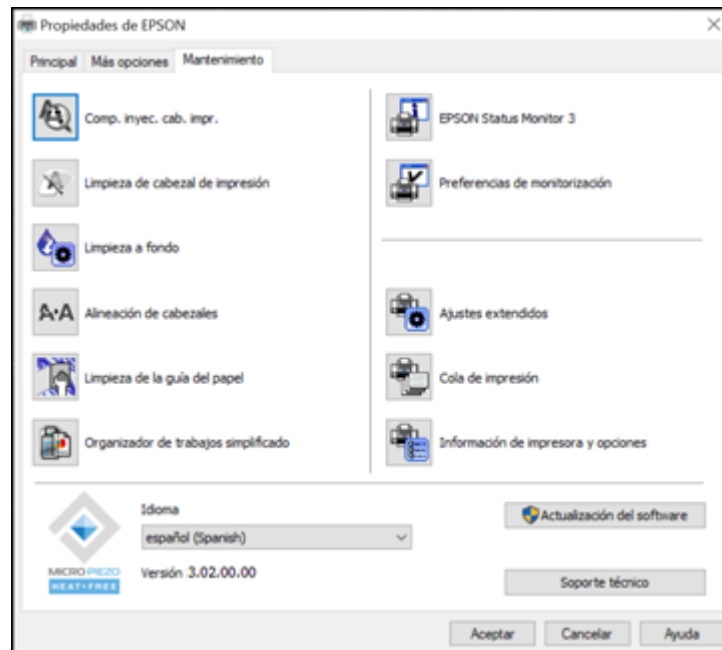



4. Seleccione el idioma que desea utilizar como el ajuste **Idioma**.
5. Haga clic en **Aceptar** para cerrar la ventana del software de la impresora.

Las pantallas del software de la impresora aparecerán en el idioma que seleccionó la próxima vez que acceda al software de la impresora.

Tema principal: [Cómo seleccionar los ajustes de impresión predeterminados - Windows](#)

Cómo cambiar las opciones de actualización automática

El software de la impresora para Windows automáticamente busca actualizaciones del software para el producto. Puede cambiar la frecuencia con la que el software busca actualizaciones o desactivar esta función.

1. Acceda al Escritorio de Windows y haga clic con el botón derecho del mouse en el icono  de su producto localizado en el lado derecho de la barra de tareas de Windows, o haga clic en la flecha hacia arriba y haga clic con el botón derecho del mouse en el icono .
2. Seleccione **Ajustes de actualización del software**.

Verá esta ventana:

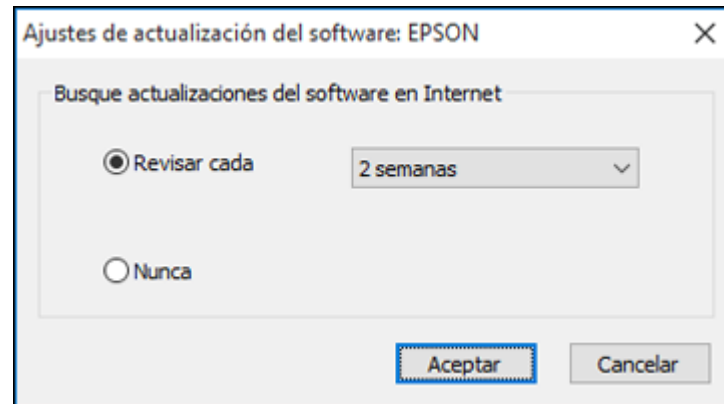

3. Realice una de las siguientes acciones:
 - Para cambiar la frecuencia con la que el software busca actualizaciones, seleccione un ajuste en el menú **Revisar cada**.
 - Para desactivar la función de actualización automática, seleccione la opción **Nunca**.
4. Haga clic en **Aceptar** para salir.

Nota: Si decide desactivar la función de actualización automática, puede buscar actualizaciones manualmente.

Tema principal: [Cómo imprimir con Windows](#)

Tareas relacionadas

[Cómo obtener actualizaciones del software](#)

Cómo imprimir con el driver Epson integrado - Windows 10 S

Puede imprimir con el driver de impresora Epson integrado usando cualquier programa de impresión compatible con Windows 10 S, tal como se describe en las siguientes secciones.

Nota: El driver Epson integrado en Windows 10 S no incluye todos los ajustes de impresión disponibles para su producto.

[Cómo seleccionar los ajustes de impresión - Windows 10 S](#)

Tema principal: [Cómo imprimir desde una computadora](#)

Cómo seleccionar los ajustes de impresión - Windows 10 S

Seleccione los ajustes para su trabajo de impresión en su aplicación de Windows 10 S.

1. Abra la foto o el documento que desea imprimir.
2. Seleccione el comando de impresión en su aplicación.

Nota: Es posible que tenga que seleccionar un icono de impresión en la pantalla, la opción **Imprimir** en el menú **Archivo** u otro comando. Consulte la utilidad de ayuda de su aplicación para obtener detalles.

3. Si es necesario, seleccione el nombre del producto como la impresora que desea utilizar.

Nota: También es posible que tenga que seleccionar **Propiedades** o **Preferencias** para ver los ajustes de impresión.

Verá una ventana como esta:

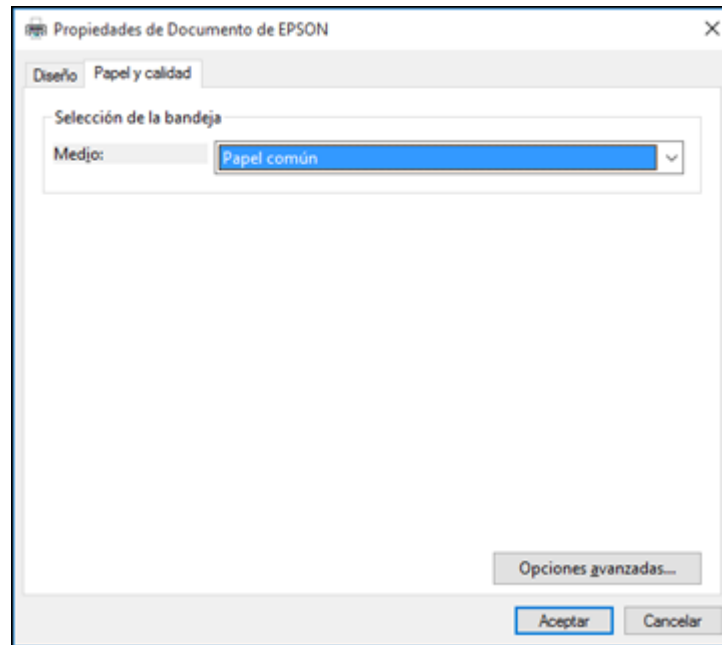

4. Seleccione el tipo de papel que tiene cargado como el ajuste **Medio**.

Nota: Es posible que el nombre del ajuste no coincida exactamente con el nombre del papel. Consulte la lista de ajustes de tipo de papel para obtener detalles.

5. Haga clic en el botón **Opciones avanzadas**.

Verá una ventana como esta:

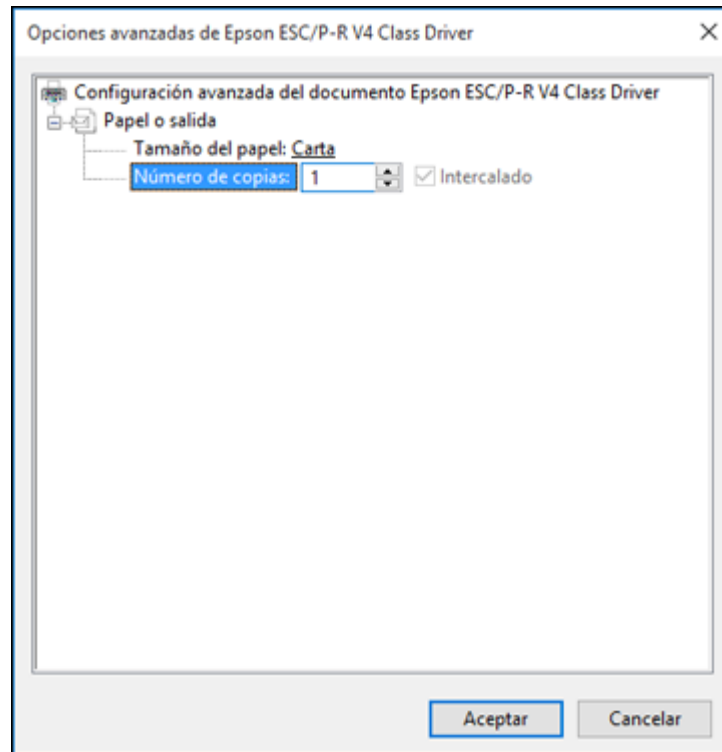

6. Seleccione el tamaño del papel que tiene cargado como el ajuste **Tamaño del papel**.
7. Para imprimir múltiples copias, seleccione o introduzca el número como el ajuste **Número de copias**.
8. Para imprimir varias copias de documentos de múltiples páginas en grupos, seleccione la casilla de verificación **Intercalado**.
9. Haga clic en **Aceptar**.
Volverá a la ventana de preferencias de impresión.

10. Seleccione la ficha **Diseño**.

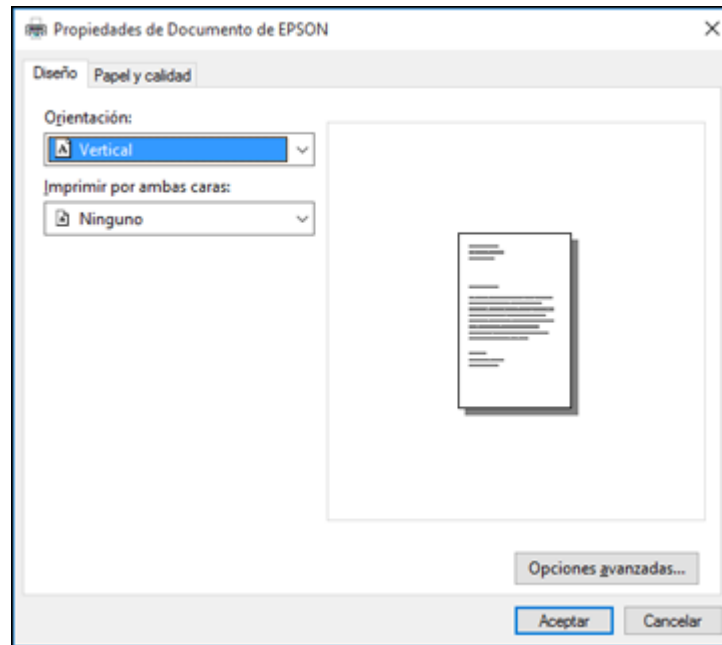

11. Seleccione la orientación de su documento como el ajuste **Orientación**.

12. Haga clic en **Aceptar** para guardar los ajustes.

Verá la ventana **Imprimir** de su aplicación.

13. Haga clic en **Aplicar** o en **Imprimir** para iniciar la impresión.

Tema principal: [Cómo imprimir con el driver Epson integrado - Windows 10 S](#)

Referencias relacionadas

[Ajustes de tipo de papel](#)

Cómo imprimir en un Mac

Puede imprimir con su producto usando cualquier programa de impresión compatible con Mac, tal como se describe en las siguientes secciones.

Nota: Si tiene una conexión a Internet, se aconseja buscar actualizaciones del software del producto en la página de soporte técnico de Epson o mediante la utilidad Epson Software Updater.

[Cómo seleccionar los ajustes básicos de impresión - Mac](#)

[Cómo seleccionar los ajustes de configuración de página - Mac](#)

[Cómo seleccionar las opciones de composición de página - Mac](#)

[Cómo gestionar el color - Mac](#)

[Cómo seleccionar las preferencias de impresión - Mac](#)

[Cómo imprimir su documento o foto - Mac](#)

Tema principal: [Cómo imprimir desde una computadora](#)

Cómo seleccionar los ajustes básicos de impresión - Mac

Seleccione los ajustes básicos para el documento o la foto que desea imprimir.

1. Abra la foto o el documento que desea imprimir.
2. Seleccione el comando de impresión en su aplicación.

Nota: Es posible que tenga que seleccionar un icono de impresión en la pantalla, la opción **Imprimir** en el menú Archivo u otro comando. Consulte la utilidad de ayuda de su aplicación para obtener detalles.

3. Seleccione su producto como el ajuste **Impresora**.

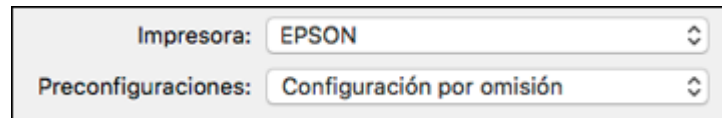

Impresora:	EPSON
Preconfiguraciones:	Configuración por omisión

4. Si es necesario, haga clic en el botón **Mostrar detalles** para ampliar la ventana de impresión.

Verá la ventana ampliada de los ajustes de la impresora para su producto:

Impresora: EPSON

Preconfiguraciones: Configuración predeterminada

Copias: 1

Páginas: Todas
 De: 1 hasta: 1

Tamaño del papel: Carta (EE.UU.) 8.50 x 11.00 pulgadas

Orientación: Vertical Horizontal

Vista Previa

Giro automático

Escala: 187%

Ajustar dimensiones: Imprimir toda la imagen
 Llenar todo el papel

Copias por página: 1

PDF Cancelar Imprimir

Nota: La ventana de impresión puede ser diferente, dependiendo de la versión de Mac OS y la aplicación que está utilizando.

5. Seleccione los ajustes **Copias** y **Páginas**, según sea necesario.

Nota: Si no ve estos ajustes en la ventana de impresión, búselos en su aplicación antes de imprimir.

6. Seleccione las opciones de configuración de página: **Tamaño del papel** y **Orientación**.

Nota: Si no ve estos ajustes en la ventana de impresión, búselos en su aplicación antes de imprimir. Es posible que pueda accederlos si selecciona **Ajustar página** en el menú Archivo.

Nota: Los tamaños de papel pueden incluir opciones adicionales como **Sin márgenes**.

7. Seleccione cualquier ajuste de la aplicación que aparece en la pantalla, como los que se muestran en la imagen anterior para la aplicación Vista Previa.
8. Seleccione **Ajustes de impresión** o **Características** en el menú desplegable.

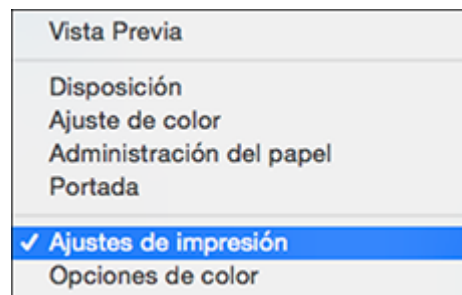

Verá estos ajustes:



Nota: Los ajustes de impresión disponibles y la apariencia de la ventana de impresión pueden ser diferentes, dependiendo de la versión de Mac OS y la aplicación que está utilizando.

9. Seleccione el tipo de papel que tiene cargado como el ajuste **Tipo de papel**.

Nota: Es posible que el nombre del ajuste no coincida exactamente con el nombre del papel. Consulte la lista de ajustes de tipo de papel para obtener detalles.

10. Seleccione el ajuste **Calidad** que desea utilizar.
11. Seleccione la casilla de verificación **Sin márgenes** si desea imprimir una foto sin márgenes. Si la opción está en gris, cambie el ajuste **Tipo de papel** a un tipo de papel que sea compatible con la impresión sin márgenes.
12. Seleccione cualquiera de las opciones de impresión disponibles.

[Opciones de calidad de impresión - Mac](#)

[Opciones de impresión - Mac](#)

Tema principal: [Cómo imprimir en un Mac](#)

Referencias relacionadas

[Ajustes de tipo de papel](#)

Tareas relacionadas

[Cómo seleccionar los ajustes de configuración de página - Mac](#)

Opciones de calidad de impresión - Mac

Puede seleccionar cualquiera de las opciones de Calidad disponibles para ajustar la calidad de su impresión. Algunos ajustes pueden no estar disponibles, dependiendo del ajuste de tipo de papel que ha elegido.

Borrador

Para la impresión de borradores en papel normal.

Borrado-Vivo

Para la impresión de borradores en papel normal con buena calidad y velocidad de impresión.

Normal

Para la impresión de texto e imágenes con calidad normal.

Normal - Vivo

Para la impresión de texto e imágenes con buena calidad y velocidad de impresión.

Fino

Para la impresión de texto y gráficos con buena calidad y velocidad de impresión.

Calidad

Para la impresión de texto y gráficos con mejor calidad y velocidad de impresión.

Tema principal: [Cómo seleccionar los ajustes básicos de impresión - Mac](#)

Opciones de impresión - Mac

Puede seleccionar cualquiera de las opciones de impresión para personalizar su impresión. Algunas opciones pueden no estar disponibles, dependiendo de los otros ajustes que ha elegido.

Ampliación

Si selecciona un ajuste de tamaño de papel sin márgenes, esta opción configura los ajustes de ampliación de la imagen para controlar la impresión en los bordes de las impresiones sin márgenes.

Escala de grises

Imprime texto y gráficos en negro o en tonos de gris.

Espejo

Le permite voltear la imagen impresa horizontalmente.

Nota: Si selecciona la opción **Mín.** para el ajuste Ampliación, la foto se puede imprimir con un borde blanco.

Tema principal: [Cómo seleccionar los ajustes básicos de impresión - Mac](#)

Cómo seleccionar los ajustes de configuración de página - Mac

Dependiendo de su aplicación, es posible que pueda seleccionar los ajustes de tamaño de papel y orientación en la ventana de impresión.



Nota: Si no ve estos ajustes en la ventana de impresión, búsquelos en su aplicación antes de imprimir. Es posible que pueda accederlos si selecciona **Ajustar página** en el menú Archivo.

1. Seleccione el tamaño del papel que tiene cargado como el ajuste **Tamaño del papel**. Si va a imprimir una foto sin márgenes, seleccione la casilla de verificación **Sin márgenes** o un tamaño de papel con la opción **Sin márgenes**. También puede seleccionar un ajuste personalizado para crear un tamaño de papel personalizado, pero el ajuste Calidad se limitará a **Normal**.

Nota: Para imprimir sin márgenes, debe seleccionar un tipo y tamaño de papel compatible con la impresión sin márgenes. Revise la lista de papeles compatibles con la impresión sin márgenes para obtener más información.

2. Seleccione la orientación de su documento o foto, tal como se muestra en la ventana de impresión.

Nota: Si va a imprimir un sobre, seleccione el ajuste **Horizontal**.

Nota: Para reducir o ampliar el tamaño de la imagen impresa, seleccione **Gestión del papel** o **Administración del papel** del menú desplegable y seleccione una opción de escala.

Tema principal: [Cómo imprimir en un Mac](#)

Tareas relacionadas

[Cómo seleccionar los ajustes básicos de impresión - Mac](#)

Cómo seleccionar las opciones de composición de página - Mac

Puede seleccionar una variedad de opciones de composición para su documento o foto seleccionando **Disposición** en el menú desplegable de la ventana de impresión.

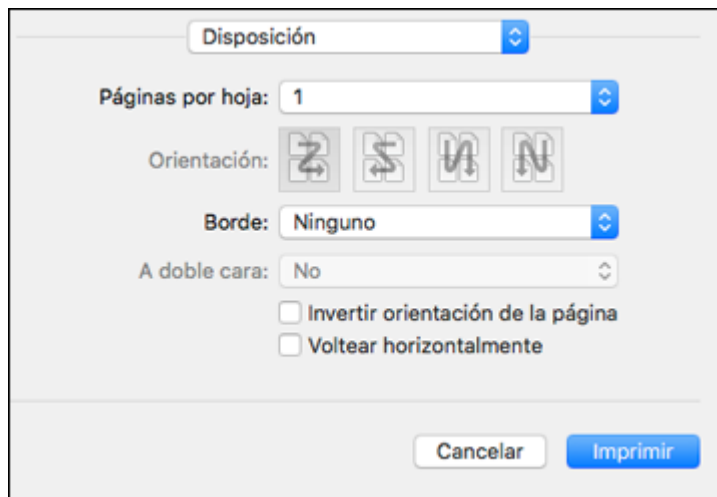

- Para imprimir múltiples páginas en una hoja de papel, seleccione el número de páginas en el menú desplegable **Páginas por hoja**. Para determinar el orden de impresión de las páginas, seleccione un ajuste **Orientación**.
- Para imprimir bordes alrededor de cada página en la hoja, seleccione un ajuste de líneas en el menú desplegable **Borde**.

- Para imprimir en ambos lados de cada página, seleccione un ajuste del menú desplegable **A doble cara**.
- Para invertir o voltear la imagen impresa, seleccione los ajustes **Invertir orientación de la página** o **Voltear horizontalmente**.

Tema principal: [Cómo imprimir en un Mac](#)

Cómo gestionar el color - Mac

Puede configurar las opciones de Ajuste de color y Opciones de color para ajustar los colores de la impresión o para desactivar la gestión de color en el software de la impresora.

1. Seleccione **Ajuste de color** en el menú desplegable de la ventana de impresión.

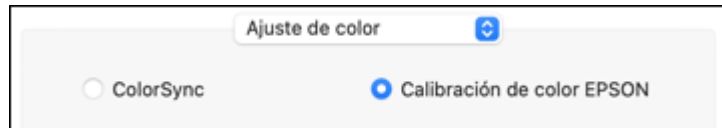

2. Seleccione una de las opciones disponibles.
3. Seleccione **Opciones de color** en el menú desplegable de la ventana de impresión.

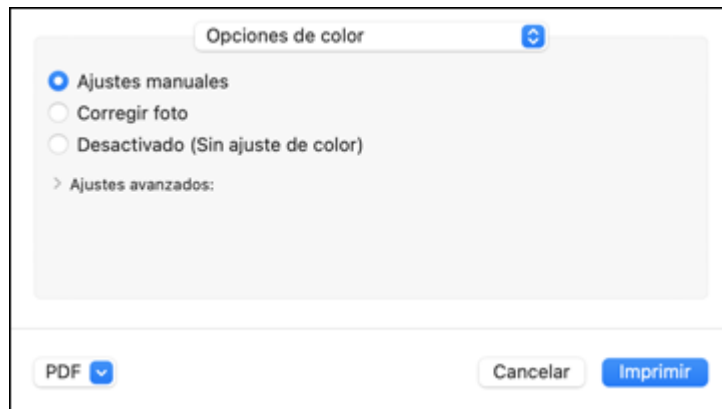

Nota: Los ajustes disponibles en el menú Opciones de color dependen de la opción seleccionada en el menú Ajuste de color.

4. Seleccione una de las opciones disponibles.

[Ajuste de color y Opciones de color - Mac](#)

Tema principal: [Cómo imprimir en un Mac](#)

Ajuste de color y Opciones de color - Mac

Puede seleccionar estos ajustes en los menús **Ajuste de color** y **Opciones de color**.

Ajustes del menú Ajuste de color

Calibración de color EPSON

Le permite gestionar el color utilizando los controles en el driver de la impresora o desactivar la gestión de color.

ColorSync

Imprime utilizando los perfiles de color estándar del producto y del papel para ayudar a igualar los colores de la imagen. Puede personalizar el método de conversión y los ajustes de filtro en el menú desplegable ColorSync de la ventana de impresión.

Ajustes del menú Opciones de color

Ajustes manuales

Le permite seleccionar los ajustes manuales del color. Haga clic en la flecha situada junto a **Ajustes avanzados** y seleccione los ajustes para el **Brillo**, el **Contraste**, la **Saturación** y tonos de color individuales. También puede seleccionar un ajuste **Modo** de color para imprimir fotos y gráficos y el ajuste **Corregir ojos rojos** para reducir o eliminar el efecto de ojos rojos en fotos. Dependiendo del modo de color seleccionado, también puede ajustar la densidad de semitonos con el ajuste **Gama**.

Corregir foto

Mejora el color, el contraste y la nitidez de fotos imperfectas. Haga clic en la flecha situada junto a **Ajustes avanzados** y seleccione el ajuste **Corregir ojos rojos** para reducir o eliminar el efecto de ojos rojos en fotos.

Nota: La función Corregir foto utiliza una tecnología compleja de reconocimiento de rostros para optimizar las fotos que contienen rostros. Para que esto funcione, deben ser visibles los dos ojos y la nariz en la cara del sujeto. Si su foto contiene un rostro con un reflejo de color intencional, tal como una estatua, desactive la función **Corregir foto** si desea mantener los efectos de color especiales.

Desactivado (Sin ajuste de color)

Desactiva la gestión de color del software de la impresora para que pueda gestionar el color utilizando solo el software de la aplicación.

Nota: Se requiere un perfil ICC si la gestión de color está desactivada.

Tema principal: [Cómo gestionar el color - Mac](#)

Cómo seleccionar las preferencias de impresión - Mac

Puede seleccionar las preferencias de impresión que se aplican a todos los trabajos de impresión que envía al producto.

1. En el menú Apple o en el Dock, seleccione **Preferencias del Sistema**.
2. Seleccione **Impresión y Fax**, **Impresión y Escaneado** o **Impresoras y escáneres**, seleccione su producto y seleccione **Opciones y recambios** u **Opciones y consumibles**.
3. Seleccione **Driver** u **Opciones**.

Verá una pantalla como esta:

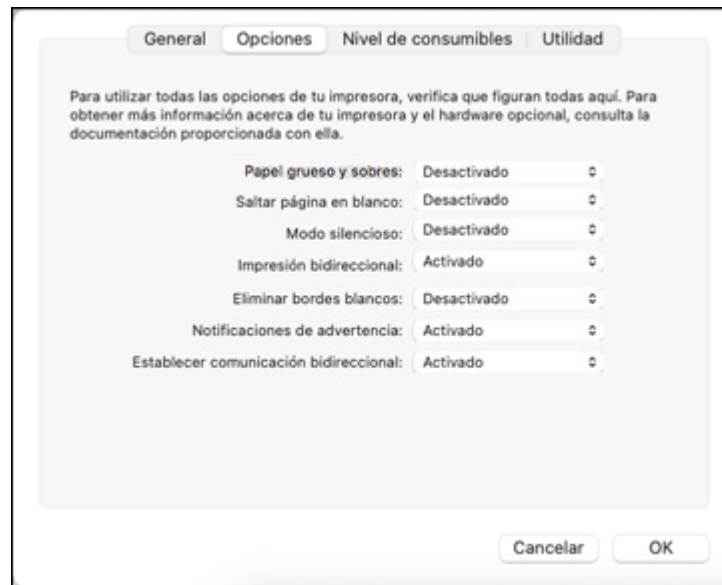

4. Seleccione cualquiera de las preferencias de impresión disponibles.
5. Haga clic en **OK** o en **Aceptar**.

[Preferencias de impresión - Mac](#)

Tema principal: [Cómo imprimir en un Mac](#)

Preferencias de impresión - Mac

Puede seleccionar los siguientes ajustes en la ficha **Driver** u **Opciones**.

Papel grueso y sobres

Evita que la tinta manche las impresiones cuando imprime en sobres u otro papel de alto gramaje.

Saltar página en blanco

Configura el producto para que no imprima las páginas que no contienen texto o imágenes.

Modo silencioso

Disminuye el ruido durante la impresión, pero puede reducir la velocidad de impresión.

Impresión bidireccional

Imprime en ambas direcciones (de derecha a izquierda y de izquierda a derecha); esto aumenta la velocidad de impresión, pero puede reducir la calidad de impresión.

Eliminar bordes blancos

Elimina los bordes blancos que pueden aparecer cuando imprime fotos sin márgenes.

Notificaciones de advertencia

Le permite elegir si desea o no recibir notificaciones de advertencia del software de la impresora para varias condiciones de impresión.

Establecer comunicación bidireccional

Permite la comunicación entre el producto y la computadora. No cambie el ajuste predeterminado a menos que esté experimentando problemas al usar un grupo de impresoras compartidas.

Tema principal: [Cómo seleccionar las preferencias de impresión - Mac](#)

Cómo imprimir su documento o foto - Mac

Una vez que haya seleccionado los ajustes de impresión, está listo para imprimir.

Haga clic en **Imprimir** en la parte inferior de la ventana de impresión.

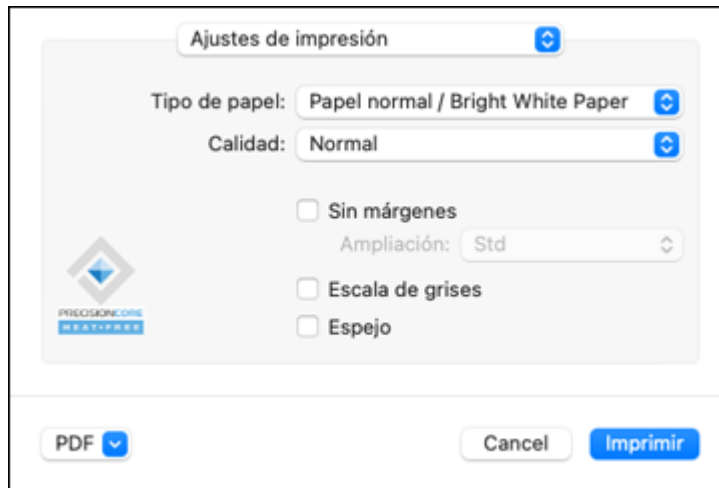

[Cómo revisar el estado de impresión - Mac](#)

Tema principal: [Cómo imprimir en un Mac](#)

Tareas relacionadas

[Cómo seleccionar los ajustes básicos de impresión - Mac](#)

Cómo revisar el estado de impresión - Mac



Durante la impresión, puede ver el progreso del trabajo de impresión, controlar la impresión y verificar el estado de la tinta.

1. Haga clic en el icono de la impresora cuando aparezca en el Dock.

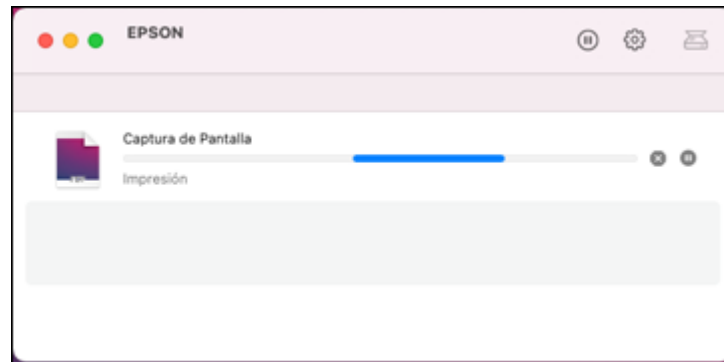
Verá la ventana del estado de impresión:



2. Seleccione las siguientes opciones según sea necesario para su versión de Mac OS:

- Para cancelar la impresión, haga clic en el trabajo de impresión y haga clic en  o en **Borrar**.
- Para detener un trabajo de impresión, haga clic en el trabajo de impresión y haga clic en  o en **Detener**. Para reanudar un trabajo de impresión, haga clic en el trabajo de impresión en pausa y haga clic en  o en **Reanudar**.
- Para detener la impresión de todos los trabajos de impresión en la cola, haga clic en **Pausa** o en **Pausar impresora**.
- Para mostrar otra información de la impresora, haga clic en **Configuración** o en **Niveles de recambios**.

Tema principal: [Cómo imprimir su documento o foto - Mac](#)

Cómo cancelar la impresión utilizando un botón del producto

Si necesita cancelar la impresión, pulse el botón  de cancelar.

Tema principal: [Cómo imprimir desde una computadora](#)

Cómo imprimir con Epson Photo+

Puede imprimir fotos, etiquetas de CD/DVD y más utilizando una variedad de diseños y plantillas con Epson Photo+. Las funciones incluyen correcciones y ajustes de imagen y adición de texto y sellos a las fotos. Para obtener los mejores resultados, se recomienda imprimir en papel fotográfico Epson original.

Asegúrese de haber configurado su producto, tal como se describe en la *Guía de instalación*, y de haber instalado el software Epson Photo+. Consulte la utilidad de ayuda de Epson Photo+ para obtener más información.

Nota: Si está utilizando su producto Epson con el sistema operativo Windows 10 S, no puede utilizar el software Epson Photo+. Tampoco puede descargar e instalar ningún software del producto Epson de la página de Epson para utilizarlo con Windows 10 S; solamente debe obtener software de la Tienda Windows.

Tema principal: [Cómo imprimir desde una computadora](#)

Cómo rellenar la tinta

Cuando el nivel de tinta de un tanque de tinta está por debajo de la línea inferior, debe rellenarlo.

Revise los tanques de tinta periódicamente para ver si necesita rellenarlos.

Antes de revisar los niveles de tinta o de rellenar un tanque de tinta, tal como se describe en las siguientes secciones, lea las precauciones de seguridad relacionadas a la tinta.

Precaución: Si el nivel de tinta está por debajo de la línea inferior del tanque, llénelo hasta la línea superior del tanque de tinta. El uso continuo del producto cuando el nivel de tinta está por debajo de la línea inferior de un tanque podría dañar el producto.

[Precauciones de seguridad relacionadas a la tinta](#)

[Cómo revisar los niveles de tinta en el producto](#)

[Cómo desactivar las ofertas especiales con Windows](#)

[Cómo adquirir tinta Epson](#)

[Cómo rellenar los tanques de tinta](#)

Precauciones de seguridad relacionadas a la tinta

Nota: Epson recomienda el uso de tinta original para garantizar una calidad de impresión y un rendimiento óptimos.

Precauciones al manipular la tinta

- Mantenga las botellas de tinta y los tanques de tinta fuera del alcance de los niños. No deje que los niños ingieran la tinta y tampoco deje que manipulen las botellas de tinta y sus tapas.
- No incline o agite una botella de tinta después de retirar el sello; de lo contrario, la tinta se podría derramar.
- Tenga cuidado de no tocar la tinta cuando manipule los tanques de tinta, las tapas de los tanques, las botellas de tinta abiertas o sus tapas.
- Si se mancha la piel con tinta, lávesela bien con agua y jabón. Si le entra tinta en los ojos, enjuáguelos inmediatamente con agua. Si persisten las molestias o los problemas, acuda a doctor de inmediato. Si le entra tinta en la boca, escúpala y acuda a un médico de inmediato.
- No agite o apriete las botellas de tinta.

- Si la tinta se derrama, límpiela de inmediato. Para prevenir que las manchas se extiendan, seque la tinta con un paño seco, luego límpiela con un paño húmedo. Si la tinta se seca, será más difícil quitar las manchas.

Precauciones al rellenar la tinta

- Utilice las botellas de tinta con el código correcto para este producto.
- No la mezcle con otros tipos de tinta Epson.
- El uso de tinta que no sea de Epson podría causar daños que no están cubiertos por la garantía de Epson y, bajo ciertas circunstancias, podría causar un funcionamiento irregular del producto.
- Este producto requiere un manejo cuidadoso de la tinta. La tinta puede salpicar cuando llene o rellene los tanques de tinta. Si mancha su ropa o sus pertenencias con tinta, es posible que la mancha sea permanente.
- No saque las botellas de tinta de su envoltorio hasta que esté listo para llenar uno de los tanques de tinta. Las botellas de tinta están embaladas herméticamente para garantizar su fiabilidad. Si deja una botella de tinta desembalada por un largo periodo de tiempo antes de utilizarla, podría afectar la calidad de impresión.
- Si el nivel de tinta está por debajo de la línea inferior de un tanque de tinta, rellene la tinta. El uso continuo del producto cuando el nivel de tinta está por debajo de la línea inferior de un tanque de tinta podría dañar el producto.
- Revise visualmente los niveles de tinta de los tanques del producto para confirmar la cantidad de tinta restante. El uso continuo del producto cuando la tinta está por debajo de la línea inferior de un tanque de tinta podría dañar el producto.
- No deje que los niveles de tinta permanezcan bajos por mucho tiempo.
- Epson recomienda llenar los tanques de tinta hasta la línea superior cuando el producto no esté en uso.
- Si una botella de tinta estaba almacenada en un sitio frío, espere por lo menos tres horas para que se ajuste a la temperatura ambiente antes de usarla.
- Utilice la botella de tinta antes de la fecha impresa en el envoltorio.
- Una vez que abra una botella de tinta, Epson recomienda usar la tinta lo antes posible.
- Si la tinta se adhiere alrededor de los tanques y los puertos, limpie la tinta con un paño que no deje pelusas o con un bastoncillo de algodón.
- Guarde las botellas de tinta en un lugar fresco y oscuro. Manténgalas fuera de la luz solar directa.
- No guarde las botellas de tinta en ambientes con temperaturas extremas.

- Guarde las botellas de tinta en las mismas condiciones ambientales que el producto. Cuando guarde o transporte una botella de tinta abierta, no incline la botella y no la someta a impactos o a cambios de temperatura. De lo contrario, la tinta se podría derramar aun si la tapa de la botella está bien cerrada. Mantenga la botella de tinta en posición vertical cuando esté apretando la tapa y tome medidas para que no se derrame la tinta al transportar la botella.
- Asegure que el cabezal de impresión esté tapado correctamente para evitar que la tinta se seque.

Información de las botellas de tinta y de los tanques de tinta

- Para mantener el rendimiento óptimo del cabezal de impresión, se consume una cierta cantidad de tinta de todos los tanques de tinta durante la impresión y cuando esté realizando operaciones de mantenimiento, tal como limpiar el cabezal de impresión. También es posible que se consuma tinta al encender el producto.
- Parte de la tinta de las botellas incluidas con su producto se utiliza para la configuración inicial; el rendimiento de estas botellas es inferior en comparación al de las botellas de tinta de reemplazo.
- El rendimiento de la tinta puede variar según las imágenes que imprime, el tipo de papel que utiliza, la frecuencia con la que imprime y las condiciones ambientales, tal como la temperatura.
- Las botellas de tinta pueden contener materiales reciclados, pero esto no afecta al funcionamiento o al rendimiento del producto.
- Las especificaciones y el aspecto de las botellas de tinta están sujetas a cambios sin previo aviso para su mejora.
- Incluso si las botellas de tinta están abolladas, la tinta se puede usar de forma segura. La cantidad de tinta y su calidad no se ven afectadas.
- Cuando imprima en modo monocromático o en escala de grises, se puede utilizar tinta de color en vez de tinta negra, según el tipo de papel y los ajustes de calidad de impresión. Esto es porque se utiliza una mezcla de las tintas de color para crear el negro.

Tema principal: [Cómo rellenar la tinta](#)

Cómo revisar los niveles de tinta en el producto

Para confirmar la cantidad de tinta restante, revise visualmente los niveles de tinta de los tanques del producto. Compruebe que los niveles de tinta estén por encima de las líneas inferiores de los tanques de tinta.

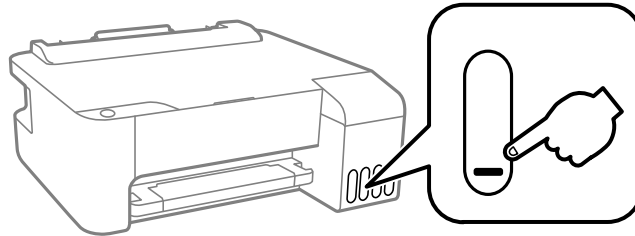

Tema principal: [Cómo rellenar la tinta](#)

Referencias relacionadas

[Precauciones de seguridad relacionadas a la tinta](#)



Tareas relacionadas

[Cómo rellenar los tanques de tinta](#)

Cómo desactivar las ofertas especiales con Windows

Puede desactivar los mensajes de ofertas especiales de Epson con una utilidad en su computadora Windows.

Nota: Es posible que vea la pantalla de ofertas especiales de Epson cada vez que imprima (si su computadora está conectada a Internet). Seleccione **No mostrar este mensaje otra vez** y haga clic en **Rechazar** para desactivar el envío de ofertas en línea. Las ofertas promocionales no son válidas en América Latina.

1. Acceda al Escritorio de Windows y haga clic con el botón derecho del mouse en el icono  de su producto localizado en el lado derecho de la barra de tareas de Windows, o haga clic en la flecha hacia arriba y haga clic con el botón derecho del mouse en el icono . Seleccione **Preferencias de monitorización**.

Verá esta ventana:

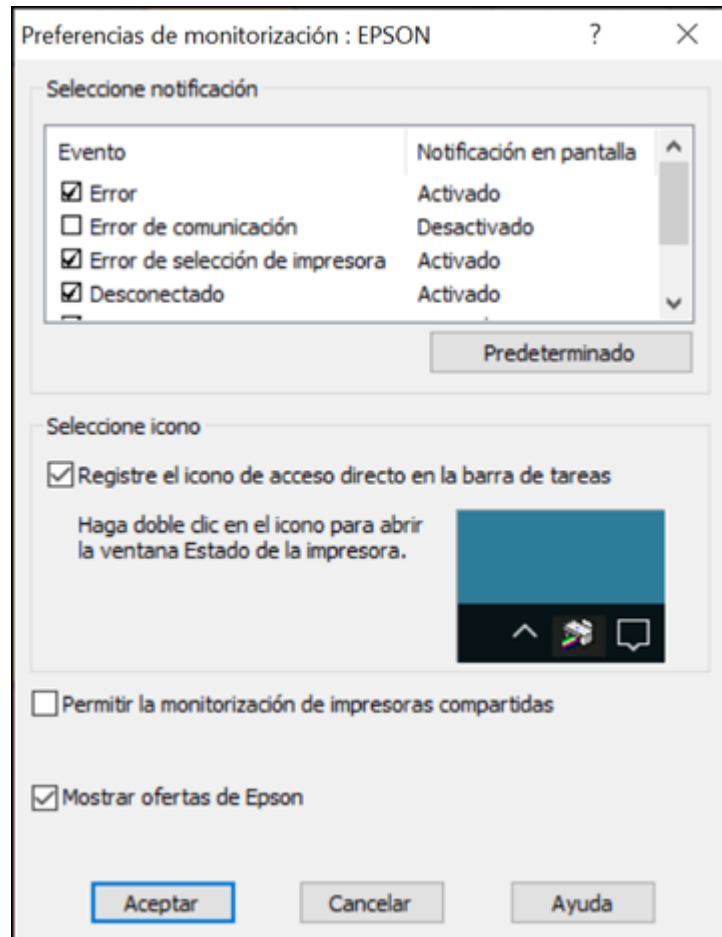

2. Para desactivar las ofertas promocionales, desactive la casilla de verificación **Mostrar ofertas de Epson**.

Tema principal: [Cómo rellenar la tinta](#)

Cómo adquirir tinta Epson

Puede adquirir papel y tinta Epson originales de un distribuidor de productos Epson autorizado. Para encontrar el más cercano, visite la página latin.epson.com o llame a la oficina de ventas de Epson más cercana.

Nota: Este producto está diseñado para funcionar con tinta Epson original. Tinta que no sea de la marca Epson o cualquier otra tinta no especificada para esta impresora podría causar daños que no están cubiertos por la garantía de Epson.

Las botellas de tinta utilizadas para la configuración inicial del producto tienen un menor rendimiento debido al proceso de inicialización. Este proceso se realiza solo la primera vez que enciende la impresora y garantiza un mejor rendimiento. El rendimiento de la tinta varía bastante según los trabajos de impresión, los ajustes de impresión, el tipo de papel, la frecuencia de uso y la temperatura. No cargue papel antes de rellenar los tanques de tinta.

Revise los niveles de tinta en el producto frecuentemente y rellene los tanques de tinta, si es necesario.

[Códigos de las botellas de tinta](#)

Tema principal: [Cómo rellenar la tinta](#)

Códigos de las botellas de tinta

Utilice estos códigos cuando ordene o compre botellas de tinta nuevas, y termine de utilizar la tinta antes de la fecha impresa en el envoltorio:

Color de tinta	Código
Negro	T544120-AL
Cian	T544220-AL
Magenta	T544320-AL
Amarillo	T544420-AL

Multipacks de botellas de tinta	Código
Negro (2 botellas)	T544120-2P
Cian, magenta y amarillo (1 botella de cada una)	T544520-3P

Multipacks de botellas de tinta	Código
Negro, cian, magenta y amarillo (1 botella de cada una)	T544520-4P

Nota: La disponibilidad de los multipacks varía según el país.

Tema principal: [Cómo adquirir tinta Epson](#)

Cómo rellenar los tanques de tinta

Asegúrese de tener botellas de tinta nuevas a la mano y lea las precauciones de seguridad relacionadas a la tinta antes de comenzar.

Puede seguir utilizando el producto aun cuando uno o más de los tanques de tinta no esté completamente lleno.

Precaución: Utilice guantes desechables cuando rellene los tanques de tinta para evitar mancharse las manos. Si la tinta se derrama, límpiela inmediatamente con una toalla húmeda para evitar manchas permanentes. Si mancha su ropa o sus pertenencias con tinta, es posible que la mancha sea permanente.

1. Abra la cubierta de la unidad de tanques de tinta.

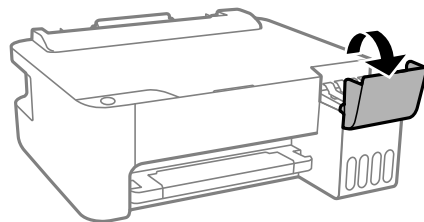

2. Abra la tapa del tanque que va a llenar.

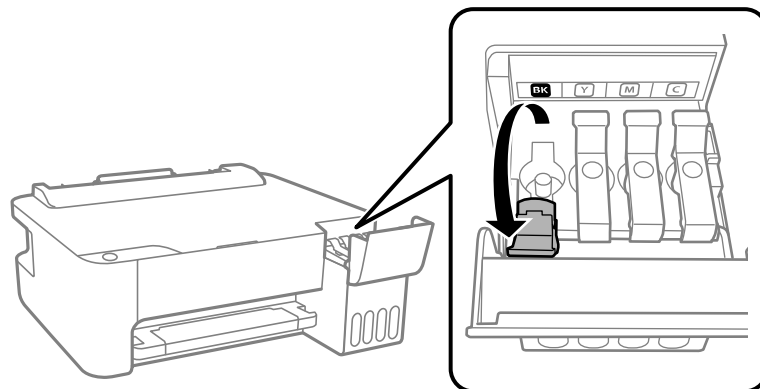

Nota: Asegure que el color de la tinta coincida con el color de la etiqueta del tanque de tinta que desea llenar.

3. Revise la línea superior (a) en el tanque de tinta.

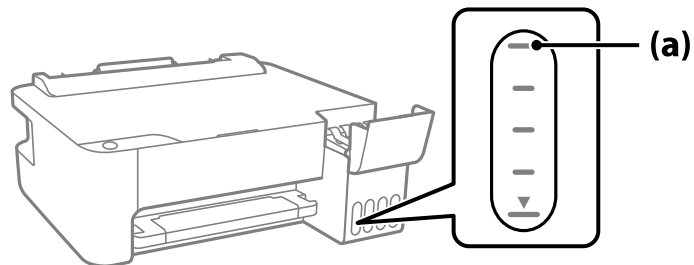

a Línea superior

4. Sujete la botella verticalmente y desenrosque la tapa con cuidado para retirarla.

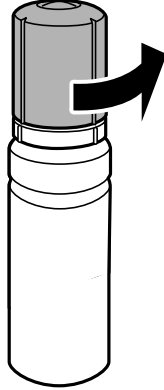

Precaución: No agite o apriete la botella de tinta. No toque la parte superior de la botella después de retirar la tapa.

Advertencia: Si se mancha la piel con tinta, lávesela bien con agua y jabón. Si le entra tinta en los ojos, enjuáguelos inmediatamente con agua. Si le entra tinta en la boca, escúpala y acuda a un médico de inmediato. Consulte a un médico si los problemas persisten. Mantenga las botellas de tinta fuera del alcance de los niños y no ingiera la tinta.

5. Coloque la parte superior de la botella de tinta en el puerto de relleno, luego levante gradualmente la botella para insertarla en el puerto, tal como se muestra a continuación. Espere hasta que el

tanque se llene de tinta. No apriete la botella. La tinta fluye en el tanque y se detiene automáticamente cuando llega a la línea superior.

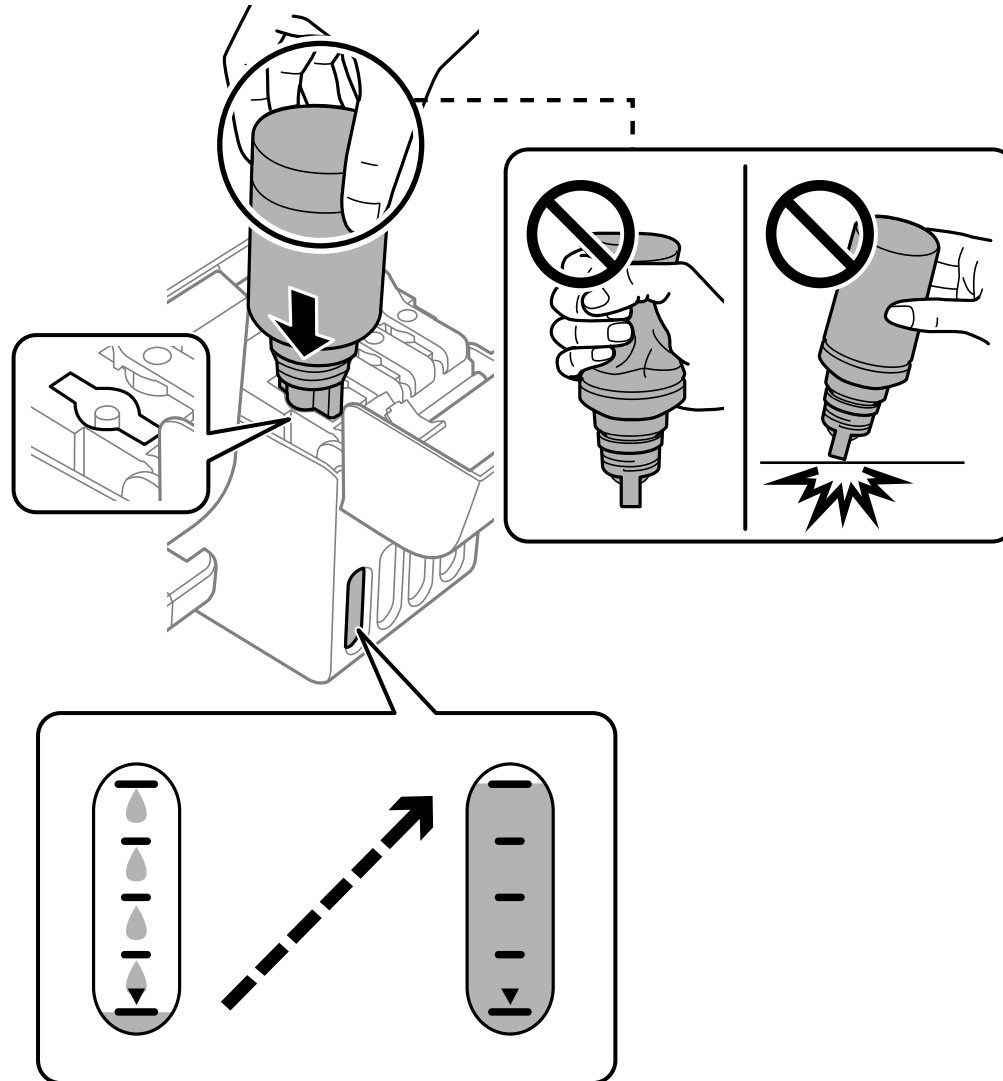

Nota: No inserte las botellas por la fuerza; las botellas están diseñadas para funcionar exclusivamente con el tanque de tinta del color correspondiente.

Nota: Si la tinta no fluye de la botella, levante y vuelva a insertar la botella. Sin embargo, no retire y vuelva a insertar la botella cuando la tinta ha alcanzado la línea superior; de lo contrario, la tinta se podría derramar.

6. Una vez que el tanque esté lleno, retire la botella de tinta y cierre la tapa del tanque de tinta firmemente, tal como se muestra a continuación.

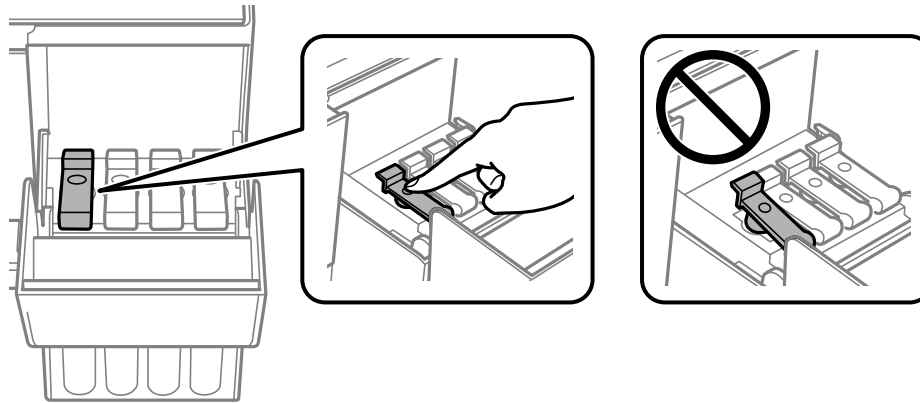

Nota: Si queda tinta en la botella, enrosque la tapa de la botella firmemente. Guarde la botella de tinta verticalmente para usarla después. No deje la botella de tinta en el tanque; de lo contrario, se podría dañar la botella o se podría derramar la tinta.



7. Repita los pasos anteriores según sea necesario para cada tanque de tinta que necesita llenar.
8. Cierre la cubierta de la unidad de tanques de tinta.

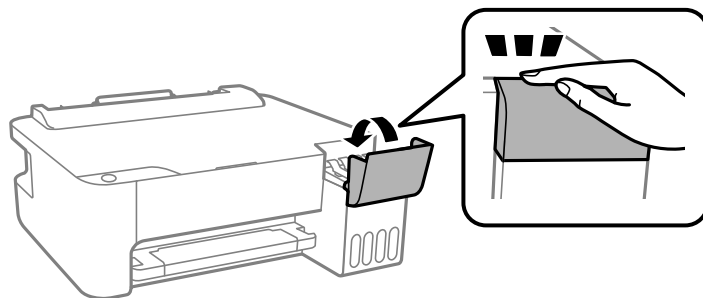

Tema principal: [Cómo rellenar la tinta](#)

Conceptos relacionados

[Cómo adquirir tinta Epson](#)

Referencias relacionadas

[Precauciones de seguridad relacionadas a la tinta](#)

Cómo ajustar la calidad de impresión

Si la calidad de impresión disminuye, es posible que necesite ejecutar una utilidad para limpiar o alinear el cabezal de impresión.

Si no se resuelve el problema después de ejecutar estas utilidades, es posible que tenga que ejecutar una limpieza a fondo o limpiar el recorrido del papel.

[Mantenimiento del cabezal de impresión](#)

[Cómo alinear el cabezal de impresión](#)

[Cómo limpiar el recorrido del papel](#)

[Cómo revisar el número de hojas que han avanzado por el producto](#)

Mantenimiento del cabezal de impresión

Si las impresiones son demasiado claras u observa bandas oscuras o claras en ellas, es posible que sea necesario limpiar los inyectores del cabezal de impresión. Cada vez que limpia los inyectores gasta tinta, por lo tanto, límpielos solo si la calidad de impresión disminuye.

Puede revisar si los inyectores están obstruidos antes de limpiarlos para no limpiarlos innecesariamente.

Nota: Es posible que no pueda limpiar el cabezal de impresión cuando uno de los tanques tenga un nivel de tinta bajo. Puede que tenga que rellenar el tanque de tinta primero.

Si aún observa líneas claras u oscuras o si aparecen espacios en las impresiones, incluso después de limpiar el cabezal de impresión varias veces, puede ejecutar una limpieza a fondo.

[Cómo revisar los inyectores del cabezal de impresión](#)

[Cómo limpiar el cabezal de impresión](#)

[Cómo realizar una limpieza a fondo](#)

Tema principal: [Cómo ajustar la calidad de impresión](#)

Tareas relacionadas

[Cómo rellenar los tanques de tinta](#)

Cómo revisar los inyectores del cabezal de impresión



Puede imprimir un patrón de prueba de los inyectores para comprobar si los inyectores están obstruidos.

[Cómo revisar los inyectores con los botones del producto](#)
[Cómo revisar los inyectores con una utilidad de la computadora](#)

Tema principal: [Mantenimiento del cabezal de impresión](#)

Cómo revisar los inyectores con los botones del producto

Puede revisar los inyectores del cabezal de impresión utilizando los botones de su producto.

1. Pulse el botón  de encendido para apagar el producto.
2. Cargue unas hojas de papel normal en el producto.
3. Mantenga presionado el botón  de cancelar y pulse el botón  de encendido para encender el producto.
4. Cuando se encienda el producto, suelte los dos botones.

El producto imprime un patrón de prueba de los inyectores.

Nota: Puede tardar unos segundos para que empiece a imprimir el patrón. Si el patrón no se empieza a imprimir después de unos segundos, compruebe que tiene papel cargado en el producto.

5. Revise el patrón impreso para ver si aparecen espacios en las líneas.

El cabezal de impresión está limpio.

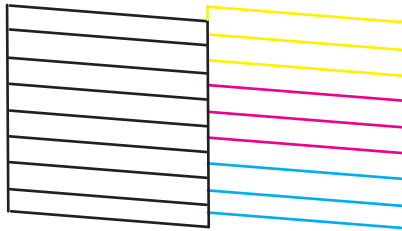

Necesita limpiar el cabezal de impresión.

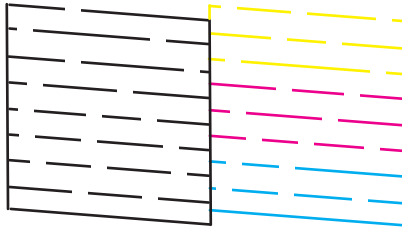

Necesita limpiar el cabezal de impresión con una limpieza a fondo.

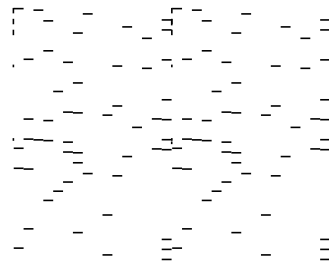

6. Realice una de las siguientes acciones:
- Si no aparecen espacios, el cabezal de impresión está limpio y puede seguir imprimiendo.
 - Si aparecen espacios o el patrón tiene una apariencia muy tenue, limpie el cabezal de impresión.

- Si aparecen espacios en prácticamente todo el patrón, consulte el enlace al final de esta sección para obtener instrucciones sobre cómo realizar una limpieza a fondo.

Si no ve ninguna mejora después de la tercera limpieza, apague el producto y espere por lo menos 12 horas. Luego, ejecute una prueba de los inyectores y limpie el cabezal de impresión otra vez. Si la calidad aún no mejora, ejecute una limpieza a fondo.

Tema principal: [Cómo revisar los inyectores del cabezal de impresión](#)

Conceptos relacionados

[Cómo realizar una limpieza a fondo](#)



Tareas relacionadas

[Cómo cargar papel en el alimentador de papel posterior](#)

[Cómo limpiar el cabezal de impresión con los botones del producto](#)

Cómo revisar los inyectores con una utilidad de la computadora

Puede revisar los inyectores del cabezal de impresión con una utilidad en su computadora con Windows o su Mac.

1. Asegure que los indicadores del producto no estén señalando errores y que la bandeja de salida esté extendida.
2. Cargue unas hojas de papel normal en el producto.
3. Realice una de las siguientes acciones:
 - **Windows:** Acceda al Escritorio de Windows y haga clic con el botón derecho del mouse en el icono  de su producto localizado en el lado derecho de la barra de tareas de Windows, o haga clic en la flecha hacia arriba y haga clic con el botón derecho del mouse en el icono .
 - **Mac:** En el menú Apple o en el Dock, seleccione **Preferencias del Sistema**. Seleccione **Impresión y Fax**, **Impresión y Escaneado** o **Impresoras y escáneres**, seleccione su producto y seleccione **Opciones y recambios** u **Opciones y consumibles**. Seleccione **Utilidad** y seleccione **Abrir Utilidad Impresoras**.
4. Seleccione **Test de inyectores** o **Comp. inyec. cab. impr.**

Verá una ventana como esta:

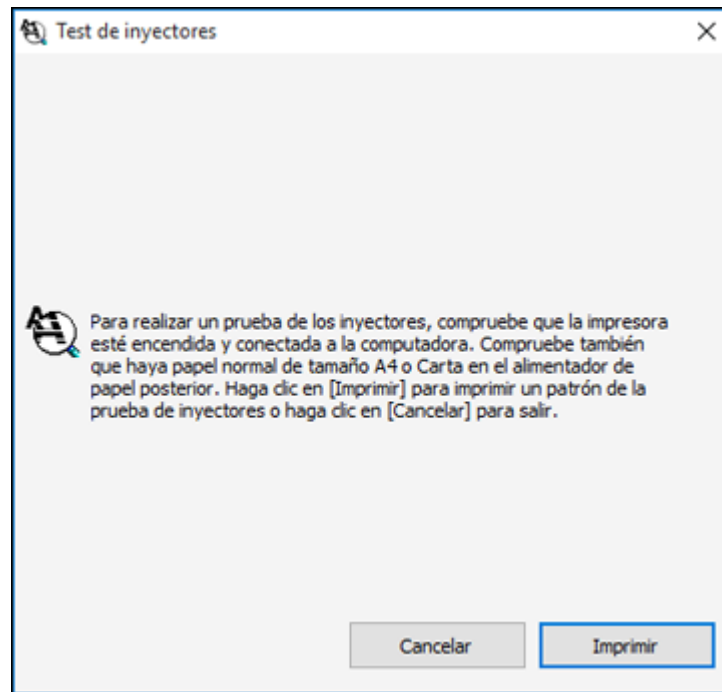

5. Haga clic en **Imprimir**.

6. Revise el patrón impreso para ver si aparecen espacios en las líneas.

El cabezal de impresión está limpio.

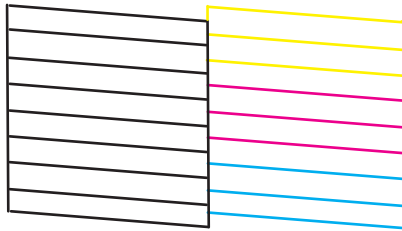

Necesita limpiar el cabezal de impresión.

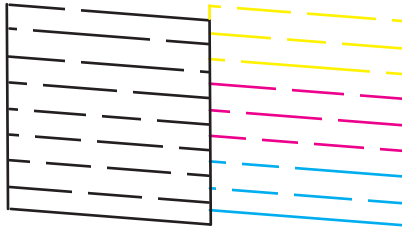

Necesita limpiar el cabezal de impresión con una limpieza a fondo.

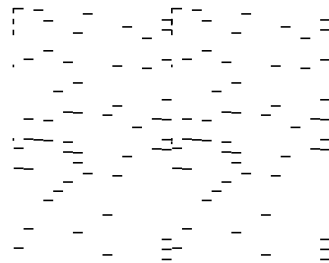

7. Realice una de las siguientes acciones:
- Si no aparecen espacios, haga clic en **Finalizar**.
 - Si aparecen espacios o el patrón tiene una apariencia muy tenue, limpie el cabezal de impresión.

- Si aparecen espacios en prácticamente todo el patrón, haga clic en **Finalizar** y realice una limpieza a fondo.

Si no ve ninguna mejora después de la tercera limpieza, apague el producto y espere por lo menos 12 horas. Después, vuelva a limpiar el cabezal de impresión. Si la calidad aún no mejora, ejecute una limpieza a fondo. Si aún no observa ninguna mejora, póngase en contacto con el departamento de soporte técnico de Epson.

Tema principal: [Cómo revisar los inyectores del cabezal de impresión](#)

Conceptos relacionados

[Cómo realizar una limpieza a fondo](#)

Tareas relacionadas

[Cómo cargar papel en el alimentador de papel posterior](#)

[Cómo limpiar el cabezal de impresión con una utilidad de la computadora](#)

Cómo limpiar el cabezal de impresión

Si la calidad de impresión disminuye y el patrón de prueba de los inyectores indica que los inyectores están obstruidos, puede limpiar el cabezal de impresión.

Nota: Es posible que no pueda limpiar el cabezal de impresión cuando uno de los tanques tenga un nivel de tinta bajo. Puede que tenga que rellenar el tanque de tinta primero.

[Cómo limpiar el cabezal de impresión con los botones del producto](#)

[Cómo limpiar el cabezal de impresión con una utilidad de la computadora](#)

Tema principal: [Mantenimiento del cabezal de impresión](#)

Tareas relacionadas

[Cómo rellenar los tanques de tinta](#)

Cómo limpiar el cabezal de impresión con los botones del producto

Puede limpiar el cabezal de impresión utilizando los botones de su producto.

1. Compruebe que ninguno de los indicadores del producto esté señalando errores.
2. Cargue unas hojas de papel normal en el producto.
3. Mantenga presionado el botón  de cancelar durante 5 segundos para iniciar el ciclo de limpieza.

El indicador  de encendido parpadea mientras se ejecuta el ciclo de limpieza y permanece encendido cuando termina el ciclo de limpieza.

Precaución: Nunca apague el producto o abra la tapa frontal durante un ciclo de limpieza, ya que esto podría interferir con la impresión.

4. Ejecute una prueba de inyectores para confirmar que el cabezal de impresión está limpio.

El cabezal de impresión está limpio.

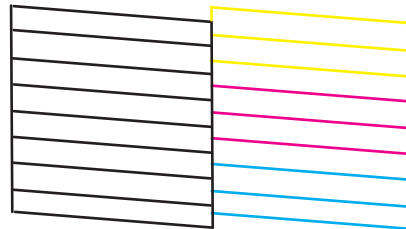

Necesita limpiar el cabezal de impresión.

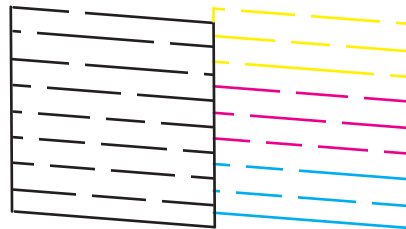

Necesita limpiar el cabezal de impresión con una limpieza a fondo.

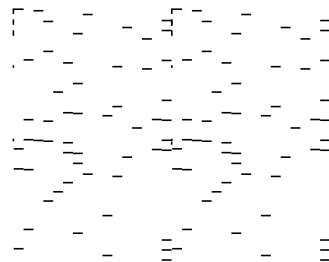

5. Realice una de las siguientes acciones:

- Si no aparecen espacios, el cabezal de impresión está limpio y puede seguir imprimiendo.
- Si aparecen espacios o el patrón tiene una apariencia muy tenue, limpie el cabezal de impresión.
- Si aparecen espacios en prácticamente todo el patrón, consulte el enlace al final de esta sección para obtener instrucciones sobre cómo realizar una limpieza a fondo.

Si no ve ninguna mejora después de la tercera limpieza, apague el producto y espere por lo menos 12 horas. Después, vuelva a limpiar el cabezal de impresión. Si la calidad aún no mejora, ejecute una limpieza a fondo. Si aún no observa ninguna mejora, póngase en contacto con el departamento de soporte técnico de Epson.

Tema principal: [Cómo limpiar el cabezal de impresión](#)

Conceptos relacionados

[Cómo realizar una limpieza a fondo](#)

Referencias relacionadas

[Dónde obtener ayuda](#)



Tareas relacionadas

[Cómo cargar papel en el alimentador de papel posterior](#)

[Cómo revisar los inyectores con los botones del producto](#)

Cómo limpiar el cabezal de impresión con una utilidad de la computadora

Puede limpiar el cabezal de impresión con una utilidad en su computadora Windows o su Mac.

1. Compruebe que ninguno de los indicadores del producto esté señalando errores.
2. Cargue unas hojas de papel normal en el producto.
3. Realice una de las siguientes acciones:
 - **Windows:** Acceda al Escritorio de Windows y haga clic con el botón derecho del mouse en el icono  de su producto localizado en el lado derecho de la barra de tareas de Windows, o haga clic en la flecha hacia arriba y haga clic con el botón derecho del mouse en el icono .
 - **Mac:** En el menú Apple o en el Dock, seleccione **Preferencias del Sistema**. Seleccione **Impresión y Fax**, **Impresión y Escaneado** o **Impresoras y escáneres**, seleccione su producto y seleccione **Opciones y recambios** u **Opciones y consumibles**. Seleccione **Utilidad** y seleccione **Abrir Utilidad Impresoras**.
4. Seleccione **Limpieza de cabezales** o **Limpieza de cabezal de impresión**.

Verá una ventana como esta:

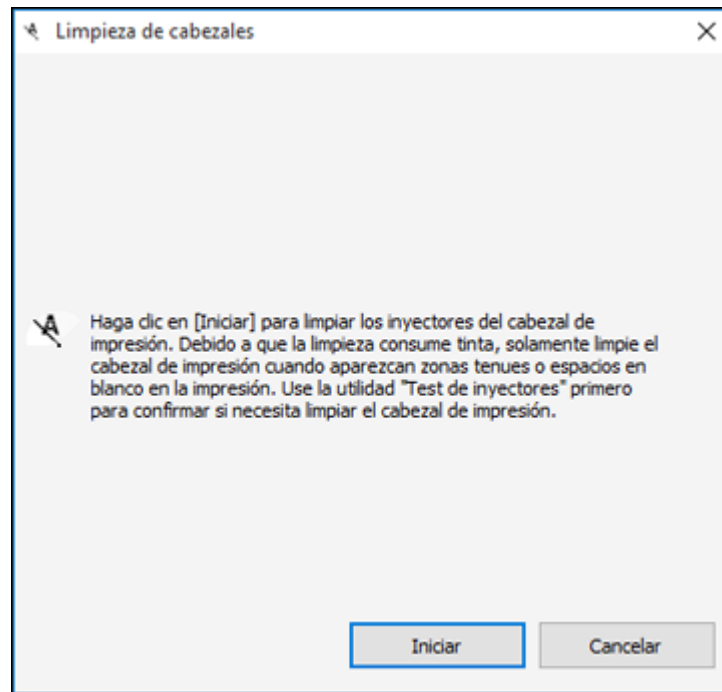

5. Haga clic en **Iniciar** para empezar el ciclo de limpieza.

El indicador  de encendido parpadea mientras se ejecuta el ciclo de limpieza y permanece encendido cuando termina el ciclo de limpieza.

Precaución: Nunca apague el producto o abra la tapa de la impresora durante un ciclo de limpieza, ya que esto podría interferir con la impresión.

6. Cuando termine el ciclo de limpieza, puede revisar si los inyectores están limpios; haga clic en **Imprimir patrón de test de inyectores** y haga clic en **Imprimir**.

7. Revise el patrón impreso para ver si aparecen espacios en las líneas.

El cabezal de impresión está limpio.

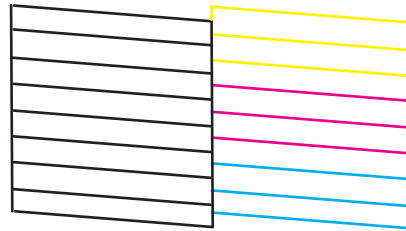

Necesita limpiar el cabezal de impresión.

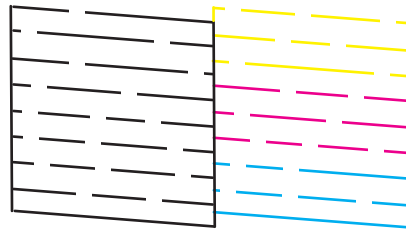

- Si no aparecen espacios, haga clic en **Finalizar**.
- Si aparecen espacios o el patrón tiene una apariencia muy tenue, haga clic en **Limpiar** para limpiar el cabezal de impresión otra vez.

Si no ve ninguna mejora después de la tercera limpieza, apague el producto y espere por lo menos 12 horas. Después, vuelva a limpiar el cabezal de impresión. Si la calidad aún no mejora, ejecute una limpieza a fondo. Si aún no observa ninguna mejora, póngase en contacto con el departamento de soporte técnico de Epson.

Tema principal: [Cómo limpiar el cabezal de impresión](#)

Conceptos relacionados

[Cómo realizar una limpieza a fondo](#)

Referencias relacionadas

[Dónde obtener ayuda](#)

Tareas relacionadas

[Cómo cargar papel en el alimentador de papel posterior](#)

[Cómo revisar los inyectores con una utilidad de la computadora](#)

Cómo realizar una limpieza a fondo

Si aún observa líneas claras u oscuras o si faltan colores en las impresiones, incluso después de limpiar el cabezal de impresión varias veces, puede ejecutar una limpieza a fondo.

Si no observa ninguna mejora después de ejecutar una limpieza a fondo, apague el producto y espere por lo menos 12 horas antes de ejecutar otra limpieza a fondo.

Precaución: Ejecutar una limpieza a fondo consume mucha tinta, por lo que solo debe hacerlo si es necesario. Compruebe que todos los tanques de tinta tengan por lo menos un tercio de su capacidad antes de ejecutar una limpieza a fondo o podría dañar el producto.

Precaución: La limpieza a fondo puede acortar la vida útil de las almohadillas de tinta. Cuando una almohadilla de tinta llega al final de su vida útil, el producto dejará de imprimir; comuníquese con Epson para obtener asistencia.

[Cómo realizar una limpieza a fondo con una utilidad de computadora](#)

Tema principal: [Mantenimiento del cabezal de impresión](#)

Tareas relacionadas

[Cómo rellenar los tanques de tinta](#)

Cómo realizar una limpieza a fondo con una utilidad de computadora

Puede ejecutar una limpieza a fondo con una utilidad en su computadora Windows o su Mac.

Nota: Después de ejecutar una limpieza a fondo, debe apagar el producto y esperar por lo menos 12 horas antes de ejecutar otra limpieza a fondo.

1. Compruebe que ninguno de los indicadores del producto esté señalando errores.
2. Cargue algunas hojas de papel normal en el producto.
3. Realice una de las siguientes acciones:
 - **Windows:** Acceda al Escritorio de Windows y haga clic con el botón derecho del mouse en el icono  de su producto localizado en el lado derecho de la barra de tareas de Windows, o haga

clic en la flecha hacia arriba y haga clic con el botón derecho del mouse en el icono . Seleccione **Ajustes de la impresora** y haga clic en la ficha **Mantenimiento**.

- **Mac:** En el menú Apple o en el Dock, seleccione **Preferencias del Sistema**. Seleccione **Impresión y Fax**, **Impresión y Escaneado** o **Impresoras y escáneres**, seleccione su producto y seleccione **Opciones y recambios** u **Opciones y consumibles**. Seleccione **Utilidad** y seleccione **Abrir Utilidad Impresoras**.

4. Seleccione **Limpieza a fondo**.

Verá una ventana como esta:

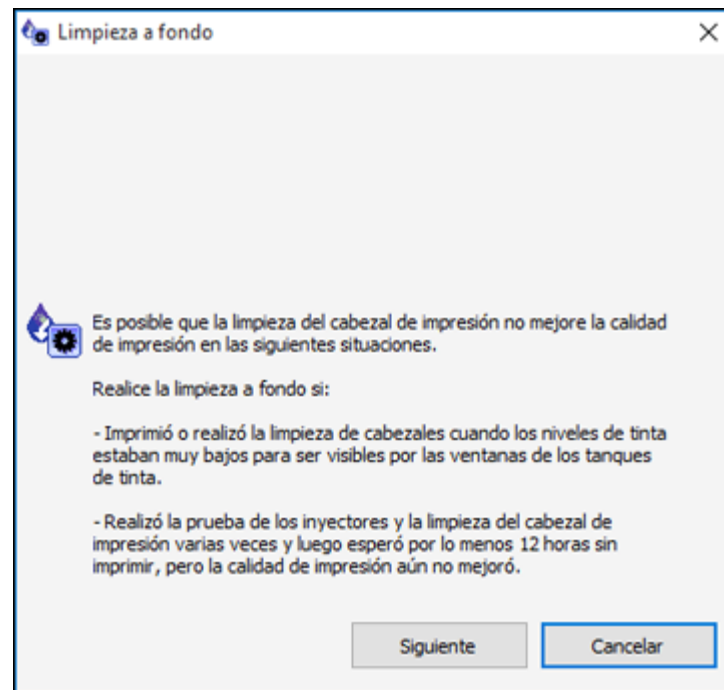

5. Siga las instrucciones que aparecen en pantalla para ejecutar una limpieza a fondo.

6. Cuando termine la limpieza a fondo, ejecute una prueba de inyectores.

Si la calidad de impresión no ha mejorado después de ejecutar una limpieza a fondo, espere por lo menos 12 horas antes de imprimir y luego imprima el patrón de prueba de los inyectores otra vez. Ejecute una limpieza del cabezal de impresión o una limpieza a fondo otra vez, dependiendo del patrón

de impresión. Si la calidad aún no mejora, póngase en contacto con el departamento de soporte técnico de Epson.

Tema principal: [Cómo realizar una limpieza a fondo](#)

Conceptos relacionados

[Cómo revisar los inyectores del cabezal de impresión](#)

Referencias relacionadas

[Dónde obtener ayuda](#)

[Estado de los indicadores del producto](#)

Tareas relacionadas

[Cómo cargar papel en el alimentador de papel posterior](#)

Cómo alinear el cabezal de impresión

Si las impresiones presentan un aspecto granuloso o borroso, si observa un desalineamiento de las líneas verticales o si aparecen bandas horizontales oscuras o claras, es posible que necesite alinear el cabezal de impresión.

Nota: Las bandas también pueden aparecer si necesita limpiar los inyectores del cabezal de impresión.

[Cómo alinear el cabezal de impresión con una utilidad de la computadora](#)

Tema principal: [Cómo ajustar la calidad de impresión](#)

Conceptos relacionados



[Cómo limpiar el cabezal de impresión](#)

Tareas relacionadas

[Cómo cargar papel en el alimentador de papel posterior](#)

Cómo alinear el cabezal de impresión con una utilidad de la computadora

Puede alinear el cabezal de impresión con una utilidad en su computadora Windows o Mac.

1. Cargue varias hojas de papel normal en el producto.
2. Realice una de las siguientes acciones:
 - **Windows:** Acceda al Escritorio de Windows y haga clic con el botón derecho del mouse en el icono  de su producto localizado en el lado derecho de la barra de tareas de Windows, o haga clic en la flecha hacia arriba y haga clic con el botón derecho del mouse en el icono .

- **Mac:** En el menú Apple o en el Dock, seleccione **Preferencias del Sistema**. Seleccione **Impresión y Fax**, **Impresión y Escaneado** o **Impresoras y escáneres**, seleccione su producto y seleccione **Opciones y recambios** u **Opciones y consumibles**. Seleccione **Utilidad** y seleccione **Abrir Utilidad Impresoras**.
3. Seleccione **Alineación de cabezales**.
 4. Haga clic en **Siguiente**, luego haga clic en **Imprimir** para imprimir una hoja de alineación.

Nota: No cancele la impresión mientras se esté imprimiendo un patrón de la alineación de cabezales.

Verá una ventana como esta:

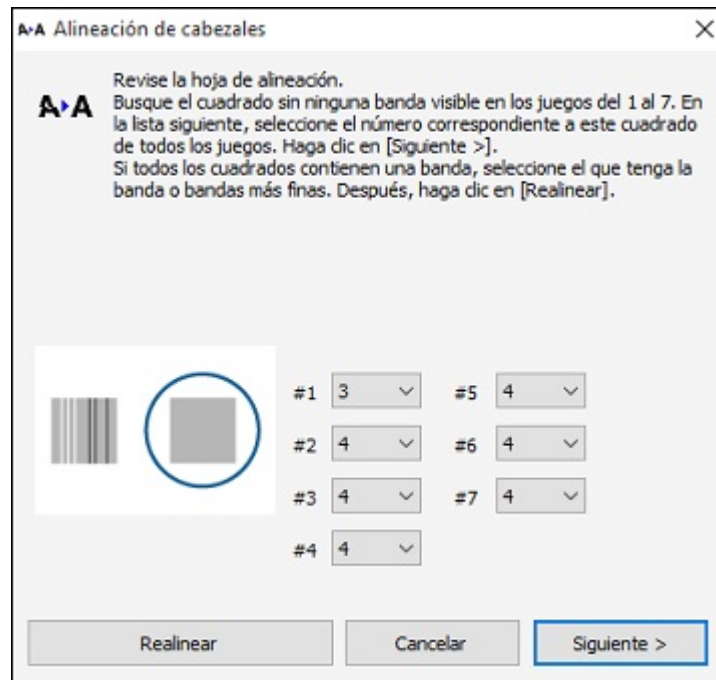

5. Revise el patrón impreso y siga las instrucciones que aparecen en pantalla para elegir el número del patrón con la mejor alineación de cada grupo.

Alineación vertical

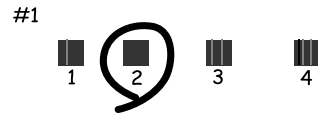

Alineación horizontal



- Después de elegir un número de patrón, haga clic en **Siguiente**.
- Si no puede encontrar un patrón alineado en uno o más de los grupos, elija el que tenga la mejor alineación en cada grupo y haga clic en **Realignar**. A continuación, imprima otra hoja de alineación y revísela.

Nota: Haga clic en **Saltar** (donde esté disponible) si desea saltar una hoja de alineación en particular.

6. Cuando termine, haga clic en **Finalizar**.



Tema principal: [Cómo alinear el cabezal de impresión](#)

Tareas relacionadas

[Cómo cargar papel en el alimentador de papel posterior](#)

Cómo limpiar el recorrido del papel

Si aparece tinta al dorso de una hoja impresa, puede limpiar el recorrido del papel para eliminar cualquier exceso de tinta.

1. Compruebe que ninguno de los indicadores del producto esté señalando errores.
2. Cargue varias hojas de papel normal en el producto.
3. Realice una de las siguientes acciones:
 - **Windows:** Acceda al Escritorio de Windows y haga clic con el botón derecho del mouse en el icono  de su producto localizado en el lado derecho de la barra de tareas de Windows, o haga clic en la flecha hacia arriba y haga clic con el botón derecho del mouse en el icono . Seleccione **Ajustes de la impresora** y haga clic en la ficha **Mantenimiento**.
 - **Mac:** En el menú Apple o en el Dock, seleccione **Preferencias del Sistema**. Seleccione **Impresión y Fax**, **Impresión y Escaneado** o **Impresoras y escáneres**, seleccione su producto y seleccione **Opciones y recambios** u **Opciones y consumibles**. Seleccione **Utilidad** y seleccione **Abrir Utilidad Impresoras**.
4. Seleccione **Limpieza de la guía del papel**.
5. Siga las instrucciones en pantalla para avanzar el papel por el producto.
6. Revise la parte posterior del papel expulsado para ver si está limpio.
7. Repita cuantas veces sea necesario hasta que el papel salga limpio.

Tema principal: [Cómo ajustar la calidad de impresión](#)

Tareas relacionadas

[Cómo cargar papel en el alimentador de papel posterior](#)

Cómo revisar el número de hojas que han avanzado por el producto

Puede ver una ventana que muestra el número de hojas de papel que han avanzado por el producto.

Nota: También puede imprimir una prueba de inyectores para ver cuántas hojas de papel han avanzado por el producto.

[Cómo revisar el contador de hojas - Windows](#)

[Cómo revisar el contador de hojas - Mac](#)



Tema principal: [Cómo ajustar la calidad de impresión](#)

Conceptos relacionados

[Cómo revisar los inyectores del cabezal de impresión](#)

Cómo revisar el contador de hojas - Windows

Puede revisar el número de hojas de papel que han avanzado por el producto a través del contador de hojas.

1. Acceda al Escritorio de Windows y haga clic con el botón derecho del mouse en el icono  de su producto localizado en el lado derecho de la barra de tareas de Windows, o haga clic en la flecha hacia arriba y haga clic con el botón derecho del mouse en el icono .
2. Seleccione **Ajustes de la impresora**.
3. Haga clic en la ficha **Mantenimiento**.
4. Seleccione **Información de impresora y opciones**.

Verá esta ventana:

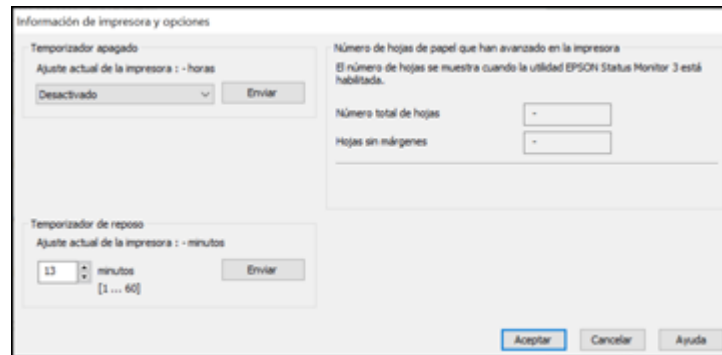

5. Después de revisar el número de hojas que han avanzado por la impresora, haga clic en **Aceptar** para cerrar la ventana.

Nota: El número de hojas se muestra solo cuando Epson Status Monitor 3 está activado.

Tema principal: [Cómo revisar el número de hojas que han avanzado por el producto](#)

Cómo revisar el contador de hojas - Mac

Puede revisar el número de hojas de papel que han avanzado por el producto a través del contador de hojas.

1. En el menú Apple o en el Dock, seleccione **Preferencias del Sistema**. Seleccione **Impresión y Fax**, **Impresión y Escaneado** o **Impresoras y escáneres**, seleccione su producto y seleccione **Opciones y recambios** u **Opciones y consumibles**. Seleccione **Utilidad** y seleccione **Abrir Utilidad Impresoras**.
2. Seleccione **Información de impresora y opciones**.

Verá esta ventana:

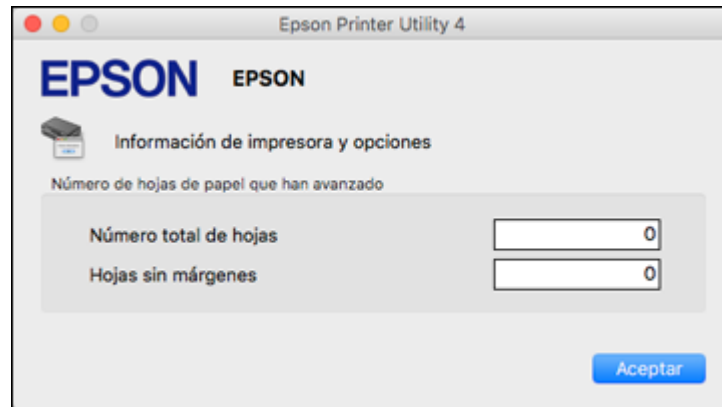

3. Después de revisar el número de hojas que han avanzado por la impresora, haga clic en **Aceptar** para cerrar la ventana.

Tema principal: [Cómo revisar el número de hojas que han avanzado por el producto](#)

Cómo limpiar y transportar el producto

Si el producto se ensucia o si tiene que moverlo a una distancia larga, siga las instrucciones de las siguientes secciones.

[Cómo limpiar el producto](#)

[Cómo transportar el producto](#)

Cómo limpiar el producto

Para que el funcionamiento de su producto sea óptimo, debe limpiarlo varias veces al año.

Cierre la bandeja de salida y el soporte del papel cuando no esté utilizando el producto para protegerlo del polvo.

Precaución: No utilice un cepillo duro, benceno, alcohol o diluyente de pintura para limpiar el producto, ya que lo podría dañar. No coloque ningún objeto encima de la tapa y no utilice la tapa como una superficie para escribir, ya que la podría rayar de forma permanente. No utilice aceites u otros lubricantes dentro del producto o permita que el agua penetre en el interior.

1. Apague el producto.
2. Desconecte el cable de alimentación.
3. Desconecte todos los cables conectados al producto.
4. Retire todo el papel.
5. Limpie el exterior del producto con un paño limpio y suave, humedecido con un poco de agua. Si no puede eliminar la suciedad, agregue un poco de jabón suave al paño húmedo.

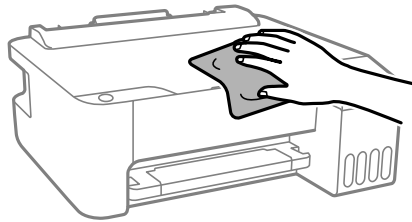

Tema principal: [Cómo limpiar y transportar el producto](#)

Cómo transportar el producto

Si necesita almacenar el producto o transportarlo a una distancia larga, debe prepararlo para el transporte, tal como se describe a continuación.

Precaución: Al transportar o almacenar el producto, siga estas directrices:

- No incline el producto, no lo coloque verticalmente y no lo ponga boca abajo; de lo contrario, se podría derramar la tinta.

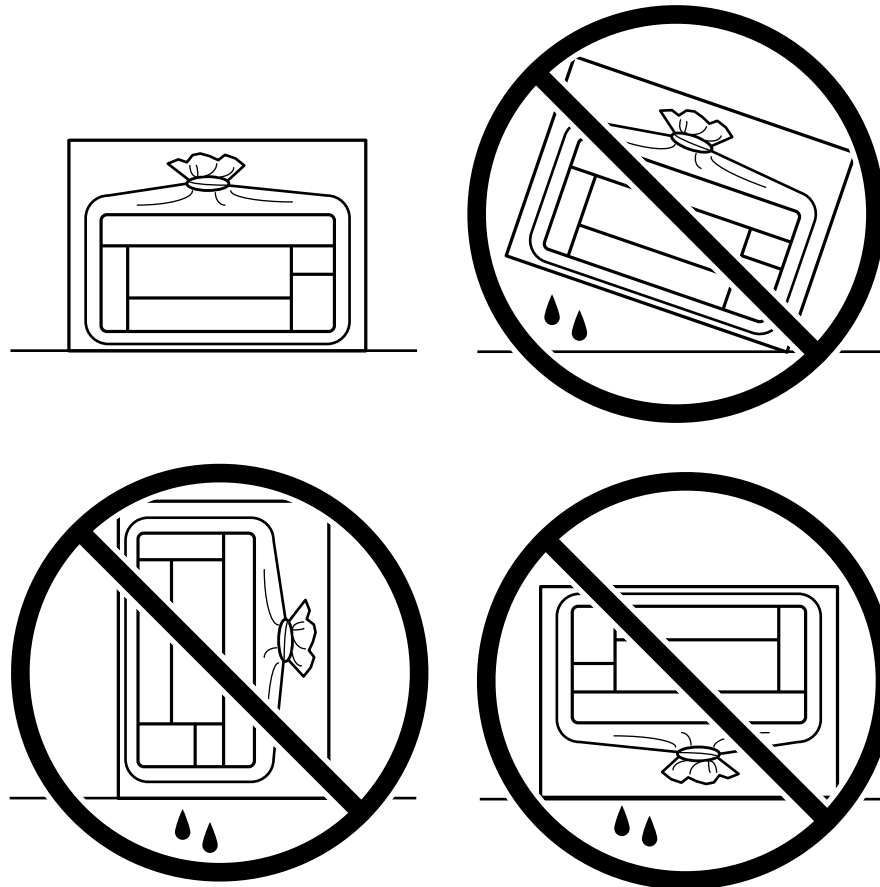

- Cuando guarde o transporte una botella de tinta después de retirar el sello, no incline la botella y no la someta a impactos o a cambios de temperatura. De lo contrario, la tinta se podría derramar aun si la

tapa de la botella está bien cerrada. Mantenga la botella de tinta en posición vertical cuando esté apretando la tapa y tome medidas para que no se derrame la tinta cuando transporte la botella.

- No coloque botellas de tinta abiertas en la caja con el producto.



1. Apague el producto.
2. Abra la tapa frontal y compruebe que el cabezal de impresión se encuentre al extremo derecho (en la posición de inicio). Si no lo está, encienda el producto, espere a que el cabezal de impresión se mueva al extremo derecho, luego apague el producto de nuevo.
3. Desconecte el cable de alimentación.
4. Desconecte todos los cables conectados al producto.
5. Retire todo el papel.

6. Abra la cubierta de la unidad de tanques de tinta y revise que las tapas de los tanques de tinta estén bien cerradas, tal como se muestra a continuación.

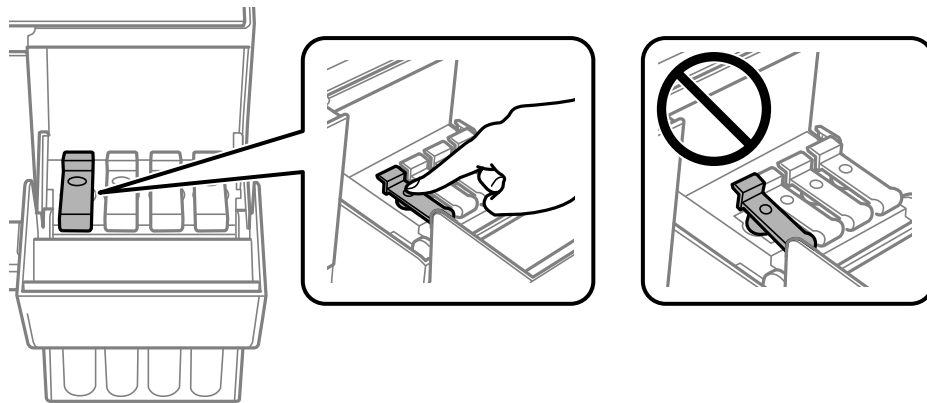

7. Cierre la cubierta de la unidad de tanques de tinta.

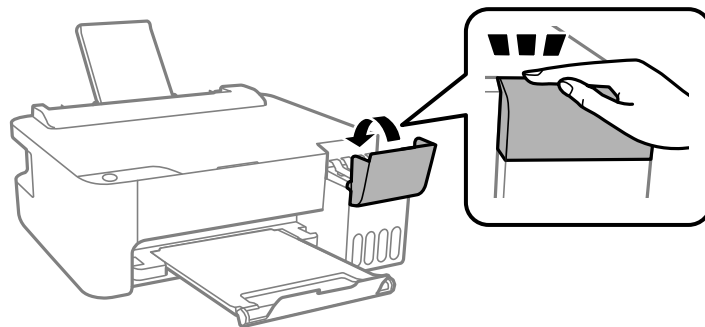

8. Cierre el soporte del papel y la bandeja de salida.

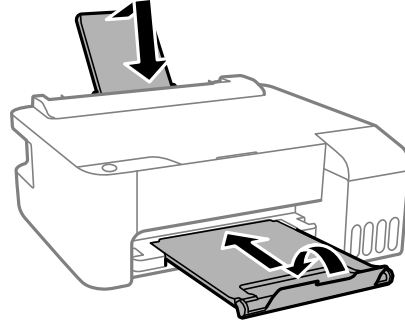

9. Coloque el producto en una bolsa de plástico y cierre la bolsa. Empaque el producto en su caja con materiales de protección.

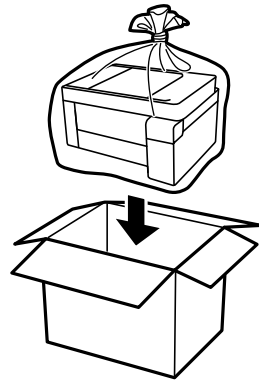

Si observa que la calidad de impresión ha disminuido cuando vuelva a imprimir, limpie y alinee el cabezal de impresión.

Tema principal: [Cómo limpiar y transportar el producto](#)

Conceptos relacionados

[Cómo alinear el cabezal de impresión](#)

[Cómo limpiar el cabezal de impresión](#)

Solución de problemas

Consulte las siguientes secciones para obtener soluciones a problemas que pueda tener al utilizar el producto.

[Cómo obtener actualizaciones del software](#)

[Estado de los indicadores del producto](#)

[Cómo ejecutar una prueba del producto](#)

[Solución de problemas de configuración](#)

[Solución de problemas de red](#)

[Solución de problemas de papel](#)

[Solución de problemas de impresión desde una computadora](#)

[Solución de problemas de composición de página y contenido](#)



[Solución de problemas con la calidad de impresión](#)

[Cómo desinstalar el software del producto](#)

[Dónde obtener ayuda](#)

Cómo obtener actualizaciones del software

Se aconseja visitar periódicamente la página de soporte técnico de Epson para obtener actualizaciones gratuitas del software de su producto. Visite la página latin.epson.com/soporte y seleccione su producto.

- **Windows:** El software de la impresora automáticamente busca actualizaciones. También puede actualizar el software manualmente seleccionando **Actualización del software** aquí:
 - Acceda al Escritorio de Windows y haga clic con el botón derecho en el icono  de su producto en el lado derecho de la barra de tareas de Windows, o haga clic en la flecha hacia arriba y haga clic con el botón derecho en el icono .
 - En la ficha **Mantenimiento** de la ventana de los ajustes de la impresora

También puede actualizar el software seleccionando **EPSON Software Updater** en el grupo de programas **EPSON** o **EPSON Software**, accesible por medio del botón **Inicio** o en la pantalla **Inicio** o **Aplicaciones**, dependiendo de su versión de Windows.

- **OS X:** Puede actualizar el software manualmente abriendo la carpeta **Aplicaciones > Epson Software** y seleccionando **EPSON Software Updater**.
- **macOS 10.12.x a 11.x:** Puede actualizar el software manualmente abriendo la tienda **App Store**, seleccionando **Actualizaciones**, buscando una opción de actualización de software para Epson Software y seleccionando **Actualizar**.

Tema principal: [Solución de problemas](#)

Tareas relacionadas

[Cómo cambiar las opciones de actualización automática](#)





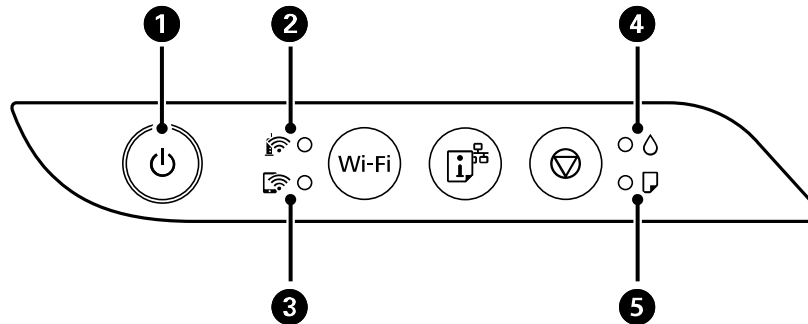















Estado de los indicadores del producto



A menudo puede diagnosticar problemas con el producto revisando los indicadores.



- 1 Indicador de encendido
- 2 Indicador de Wi-Fi
- 3 Indicador de Wi-Fi Direct
- 4 Indicador de tinta
- 5 Indicador de papel

Estado del indicador	Condición/solución
El indicador de encendido está encendido	El producto está encendido.
El indicador de encendido está parpadeando	El producto está ocupado. Espere hasta que deje de parpadear el indicador de encendido antes de apagar el producto.
El indicador de tinta está encendido	Es posible que la carga inicial de la tinta no se haya completado. Consulte la <i>Guía de instalación</i> para obtener instrucciones.

Estado del indicador	Condición/solución
El indicador  de papel está encendido	No hay papel cargado en el producto o avanzaron varias hojas a la vez. Cargue papel en el producto y pulse el botón  de cancelar para eliminar el error.
El indicador  de papel está parpadeando	El papel está obstruido en el producto. Retire el papel obstruido y pulse el botón  de cancelar para eliminar el error. Si el indicador  de papel está parpadeando, apague el producto y luego vuelva a encenderlo. Si el error continúa, cargue papel de tamaño Carta o A4 en el alimentador de papel posterior y luego pulse el botón  de cancelar para retirar el papel del interior. Si no puede eliminar el error, póngase en contacto con Epson para obtener asistencia.
El indicador  de encendido está encendido o parpadeando El indicador  de tinta está encendido El indicador  de papel está encendido	El producto no se apagó correctamente. Pulse el botón  de cancelar para eliminar el error, luego realice una prueba de inyectores y cancele cualquier trabajo de impresión pendiente. Utilice el botón  de encendido para apagar el producto.
El indicador  de encendido está apagado El indicador  de tinta está encendido El indicador  de papel está encendido Los indicadores  de Wi-Fi y  de Wi-Fi Direct están encendidos	Se produjo un error durante la actualización del firmware. Conecte el producto con un cable USB e intente actualizar el firmware otra vez. Si continúa el error, póngase en contacto con Epson para obtener asistencia.
Los indicadores  de Wi-Fi y  de Wi-Fi Direct están parpadeando	Se ha producido un error con la conexión Wi-Fi. Pulse el botón Wi-Fi para eliminar el error e intentar de nuevo.
Los indicadores  de tinta y  de papel están parpadeando al mismo tiempo	Una almohadilla de tinta está alcanzando o está al final de su vida útil. Póngase en contacto con Epson para obtener asistencia. Si aparece un mensaje en su computadora indicando que puede seguir imprimiendo, pulse el botón  de cancelar para seguir imprimiendo.

Estado del indicador	Condición/solución
Los indicadores  de tinta y  de papel están parpadeando de forma alterna	Una almohadilla de tinta para la impresión sin márgenes está alcanzando o está al final de su vida útil. Póngase en contacto con Epson para obtener asistencia. Si aparece un mensaje en su computadora indicando que puede seguir imprimiendo, pulse el botón  de cancelar para seguir imprimiendo. La función de impresión sin márgenes no está disponible hasta que reemplace la almohadilla de tinta.
Todos los indicadores están parpadeando	Hay papel o material de protección obstruido dentro del producto. Abra la tapa frontal y retire cualquier papel o material de protección obstruido. Apague el producto y luego vuelva a encenderlo. Si continúa el error, póngase en contacto con Epson para obtener asistencia.

Nota: Las almohadillas de tinta en la impresora acumulan, distribuyen y contienen la tinta que no se utiliza en las páginas impresas. Durante la vida útil del producto, puede llegar a un punto donde no se puede obtener una calidad de impresión satisfactoria o las almohadillas de tinta alcanzan el final de su vida útil. El software Epson Status Monitor, la pantalla LCD o los indicadores del panel de control le indicarán cuando es necesario reemplazar estas piezas. Si esto ocurre durante la garantía estándar del producto, el cambio del producto o el reemplazo de las almohadillas está cubierto bajo la garantía estándar. Si el producto ya no está cubierto por la garantía, las almohadillas pueden ser reemplazadas por cualquier proveedor de servicios para productos Epson autorizado. Las almohadillas de tinta no pueden ser reemplazadas por el usuario.

Tema principal: [Solución de problemas](#)

Conceptos relacionados

[Cómo revisar los inyectores del cabezal de impresión](#)

Referencias relacionadas

[Dónde obtener ayuda](#)

[Problemas de obstrucción de papel](#)



Tareas relacionadas

[Cómo cargar papel en el alimentador de papel posterior](#)

Cómo ejecutar una prueba del producto

Una prueba del producto le ayudará a determinar si su producto está funcionando correctamente.

1. Pulse el botón  de encendido para apagar el producto.

2. Cargue varias hojas de papel normal en el producto.
3. Mantenga presionado el botón  de cancelar y pulse el botón  de encendido para encender el producto.

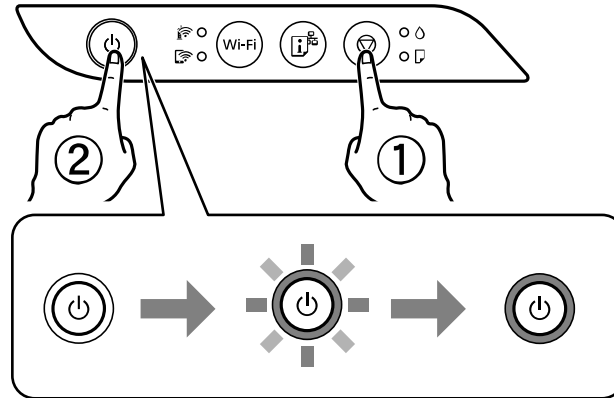

4. Cuando se encienda el producto, suelte los dos botones.
El producto comienza a imprimir un patrón de prueba de los inyectores.

Nota: Puede tardar unos segundos para que empiece a imprimir el patrón. Si el patrón no se empieza a imprimir después de unos segundos, compruebe que tiene papel cargado en el producto.

5. Revise el patrón impreso para ver si aparecen espacios en las líneas.

El cabezal de impresión está limpio.

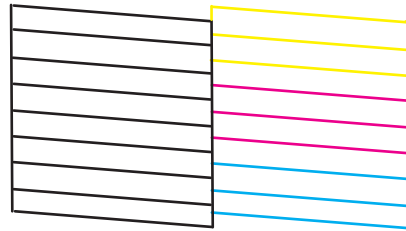

Necesita limpiar el cabezal de impresión.

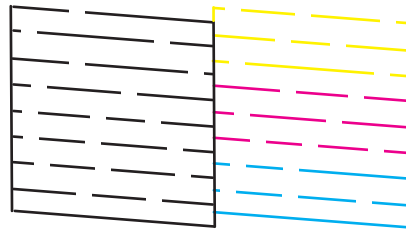

6. Realice una de las siguientes acciones, dependiendo de los resultados de la prueba del producto:
- Si la página se imprime y el patrón de prueba de los inyectores está completo, el producto está funcionando correctamente. El problema de funcionamiento se puede deber a la computadora, al cable, al software o a los ajustes seleccionados. Revise las otras soluciones en este manual o intente desinstalar y reinstalar el software de la impresora.
 - Si la página se imprime, pero el patrón de prueba de los inyectores presenta espacios, limpie o alinee el cabezal de impresión.
 - Si la página se imprime, pero aparecen espacios en prácticamente todo el patrón de prueba de los inyectores, realice una limpieza a fondo.
 - Si la página no se imprime, el producto puede tener un problema. Revise las otras soluciones presentadas en este manual. Si no funcionan, comuníquese con Epson.

Tema principal: [Solución de problemas](#)

Conceptos relacionados

[Cómo alinear el cabezal de impresión](#)

[Cómo limpiar el cabezal de impresión](#)
[Cómo desinstalar el software del producto](#)
[Cómo realizar una limpieza a fondo](#)

Referencias relacionadas

[Dónde obtener ayuda](#)

Solución de problemas de configuración

Consulte las siguientes secciones si tiene problemas al configurar el producto.

[El producto no se enciende o apaga](#)
[El producto hace ruido tras rellenar la tinta](#)
[Problemas con la instalación del software](#)

Tema principal: [Solución de problemas](#)

El producto no se enciende o apaga



Si no puede encender o apagar el producto, pruebe las siguientes soluciones:

- Si no puede encender el producto, asegure que el cable de alimentación esté conectado firmemente y mantenga presionado el botón de encendido por más tiempo.
- Si no puede apagar el producto, mantenga presionado el botón de encendido un poco más. Si aún no puede apagar el producto, desconecte el cable de alimentación, vuelva a conectarlo, luego encienda el producto y apáguelo otra vez utilizando el botón de encendido.

Tema principal: [Solución de problemas de configuración](#)

El producto hace ruido tras rellenar la tinta

Si el producto hace ruido después de llenar los tanques con tinta, revise estas explicaciones:

- La primera vez que llena los tanques de tinta, el producto debe cargar el cabezal de impresión. Espere hasta que el producto haya terminado de cargar la tinta antes de apagarlo; de lo contrario, es posible que la carga no se realice correctamente y se use demasiada tinta la próxima vez que encienda el producto. El producto ha terminado de cargar el cabezal de impresión cuando el indicador  de encendido deja de parpadear.
- Si el indicador  de tinta del producto está encendido, es posible que el proceso de carga no haya terminado. Espere hasta que el producto haya terminado de cargar la tinta antes de apagarlo; de lo contrario, es posible que la carga no se realice correctamente y se use demasiada tinta la próxima vez que encienda el producto.

- Si el cabezal de impresión del producto deja de moverse o de hacer ruidos, y el proceso de carga no ha terminado después de aproximadamente 20 minutos, apague el producto. Vuelva a encenderlo y compruebe si la carga aún está en curso. Si todavía está en curso, póngase en contacto con Epson para obtener asistencia.

Tema principal: [Solución de problemas de configuración](#)

Tareas relacionadas

[Cómo rellenar los tanques de tinta](#)

Problemas con la instalación del software

Si tiene problemas al instalar el software del producto, pruebe estas soluciones:

- Asegúrese de que el producto esté encendido y que los cables necesarios estén conectados firmemente en ambos extremos. Si aún tiene problemas al instalar el software, desconecte el cable y siga cuidadosamente las instrucciones que aparecen en la *Guía de instalación*. Asegúrese también de que la computadora cumpla con los requisitos de sistema para su sistema operativo.
- Cierre todos los demás programas, incluyendo protectores de pantalla y software antivirus, e instale el software del producto nuevamente.
- En Windows, compruebe que su producto esté seleccionado como la impresora predeterminada y que el puerto correcto se muestre en las propiedades de la impresora.
- Si ve algún mensaje de error o el software no se instala correctamente en Windows, es posible que no tenga los privilegios necesarios para instalar el software. Póngase en contacto con su administrador de sistemas.
- Si va a imprimir por medio de una red, asegure que su producto esté configurado correctamente en la red.
- Si no se reconoce el cable USB, utilice un cable USB diferente.

Tema principal: [Solución de problemas de configuración](#)

Conceptos relacionados

[Cómo desinstalar el software del producto](#)

Referencias relacionadas

[Requisitos de sistema para Windows](#)

[Requisitos de sistema para Mac](#)

[Especificaciones del papel](#)

Solución de problemas de red

Consulte las siguientes soluciones si tiene problemas al configurar o utilizar el producto en una red.

Nota: Si el producto sufre una avería o necesita mandarlo a reparar, puede perder los datos y ajustes de red. Epson no se hace responsable de hacer una copia de seguridad o de recuperar los datos y los ajustes durante o después del periodo de garantía. Se recomienda crear su propia copia de seguridad o imprimir sus datos y ajustes de red.

[El producto no se puede conectar a un router o punto de acceso inalámbrico](#)

[El software de red no puede encontrar el producto en una red](#)

[El producto no aparece en la ventana de impresoras de Mac](#)

[La conexión de red inalámbrica es inestable en un Mac](#)

[No puede imprimir por medio de una red](#)

Tema principal: [Solución de problemas](#)

El producto no se puede conectar a un router o punto de acceso inalámbrico

Si el producto no puede encontrar o conectarse a un router o punto de acceso inalámbrico, pruebe estas soluciones:

- Si va a conectar el producto por medio de Wi-Fi Protected Setup (WPS) y el indicador  de Wi-Fi del producto no está iluminado en verde, pulse el botón **Wi-Fi** del producto antes de que transcurran 2 minutos de haber pulsado el botón WPS del router. Mantenga presionado el botón **Wi-Fi** del producto por 3 segundos.
- Compruebe que el producto esté dentro del alcance del router o punto de acceso de 2,4 GHz. No coloque el producto cerca de hornos de microondas, teléfonos inalámbricos de 2,4 GHz u objetos grandes de metal, tal como un archivador.

Nota: Si está utilizando un router inalámbrico de 5 GHz, configure el router para operar en modo de banda dual (2,4 GHz y 5 GHz). Si su router utiliza el mismo nombre de red (SSID) para las bandas de 2,4 GHz y 5 GHz, cambie el nombre de las bandas para que cada una tenga un nombre de red (SSID) diferente, como, por ejemplo, Red de hogar 2,4 GHz y Red de hogar 5 GHz. Consulte la documentación de su router o póngase en contacto con su proveedor de servicios de Internet para obtener instrucciones.

- Conéctese al router o al punto de acceso a través de su computadora u otro dispositivo para comprobar si el router o punto de acceso está funcionando correctamente.

- Imprima un informe de la conexión de red y revise los códigos y los mensajes en el informe para ayudarlo a determinar la causa del problema.
- Es posible que tenga que desactivar el firewall y cualquier software antivirus en su router o punto de acceso inalámbrico.
- Intente reiniciar su router siguiendo las instrucciones indicadas en la documentación del router.

Nota: Si está leyendo estas instrucciones en línea, perderá la conexión a Internet al reiniciar el router.

- Asegúrese de que no haya restricciones de acceso, como filtros de dirección MAC, establecidas en el router o punto de acceso. Si hay restricciones de acceso, agregue la dirección MAC del producto a la lista de direcciones del router. Para obtener la dirección MAC del producto, imprima una hoja de estado de la red. Después, siga las instrucciones en la documentación del router o punto de acceso para agregar la dirección a la lista.
- Si el router o punto de acceso no transmite su nombre de red (SSID), siga las instrucciones incluidas con el producto para ingresar el nombre de la red inalámbrica manualmente.
- Si el router o punto de acceso tiene una utilidad de seguridad habilitada, determine el tipo de seguridad que está utilizando y cualquier contraseña requerida para la conexión. Asegúrese de introducir la clave WEP o la contraseña WPA correctamente.
- Compruebe si su computadora tiene restricciones en los canales inalámbricos disponibles. Si es el caso, verifique que su punto de acceso inalámbrico esté usando uno de los canales utilizables y cambie a un canal utilizable, si es necesario.
- Apague los dispositivos que desea conectar a la red. Espere unos 10 segundos y luego encienda los dispositivos en el siguiente orden: router inalámbrico, computadora o dispositivo inteligente y luego su producto. Acerque el producto y la computadora o dispositivo inteligente al router inalámbrico para mejorar la comunicación de ondas de radio, luego vuelva a configurar los ajustes de red.
- Si la dirección IP asignada al producto es 169.254.XXX.XXX y la máscara de subred es 255.255.0.0, es posible que la dirección IP no se haya asignado correctamente. Revise la dirección IP y la máscara de subred asignada al producto. Reinicie el router inalámbrico o restablezca los ajustes de red del producto.
- Si no puede conectar su producto a un dispositivo con Wi-Fi Direct, es posible que haya excedido el máximo número de dispositivos conectados a su producto (8). Imprima una hoja de estado de la red o acceda a Web Config en el navegador web de su dispositivo y revise el número de dispositivos conectados. Si ya hay 8 dispositivos conectados, desconecte uno borrando el SSID del producto de la pantalla Wi-Fi de ese dispositivo. Si hay menos de 8 dispositivos conectados, revise que los otros ajustes estén correctos, acerque su dispositivo al producto e intente otra vez.

- Si está usando una conexión Wi-Fi Direct que de repente se desconecta, es posible que se haya cambiado la contraseña de Wi-Fi Direct en su dispositivo. Si es necesario, borre los ajustes de conexión **DIRECT-xxxxxxx** existentes de su dispositivo e ingrese una contraseña nueva. Consulte la documentación del dispositivo para obtener instrucciones.
- Si conectó su producto a una computadora con Windows utilizando Wi-Fi Direct y automáticamente seleccionó el modo de punto de acceso, es posible que tenga problemas al acceder a una conexión de Internet de baja prioridad. Revise los ajustes del adaptador o de la conexión de red en el Panel de control de Windows y configure el ajuste **Métrica de Internet** a **100** para su versión de Protocolo de Internet.

Tema principal: [Solución de problemas de red](#)

El software de red no puede encontrar el producto en una red

Si el programa EpsonNet Setup no puede encontrar su producto en una red, pruebe estas soluciones:

- Compruebe que el producto esté encendido y conectado a la red. Verifique la conexión utilizando el panel de control del producto.
- Revise si el nombre de red (SSID) contiene caracteres que no sean ASCII. Su producto no puede mostrar caracteres que no sean ASCII.
- Imprima un informe de la conexión de red y revise los códigos y los mensajes en el informe para ayudarlo a determinar la causa del problema.
- Asegúrese de que el producto no esté conectado a una red de invitados.
- Si es necesario, vuelva a instalar el software del producto e intente ejecutar el programa EpsonNet Setup otra vez:
 1. Restaure los ajustes de red del producto a sus valores predeterminados.
 2. **Windows solamente:** Desinstale el software del producto.
 3. Siga las instrucciones indicadas en la documentación del router para reiniciar su router.

Nota: Si está leyendo estas instrucciones en línea, perderá la conexión a Internet al reiniciar el router. Por lo tanto, anote el próximo paso antes de reiniciarlo.

4. Descargue el software del producto de la página web de Epson e instálelo utilizando las instrucciones en la *Guía de instalación*.
- Si ha reemplazado su router, reinstale el software del producto para conectarlo al router nuevo.

Nota: Si está utilizando un router inalámbrico de 5 GHz, configure el router para operar en modo de banda dual (2,4 GHz y 5 GHz). Si su router utiliza el mismo nombre de red (SSID) para las bandas de



2,4 GHz y 5 GHz, cambie el nombre de las bandas para que cada una tenga un nombre de red (SSID) diferente, como, por ejemplo, Red de hogar 2,4 GHz y Red de hogar 5 GHz. Consulte la documentación de su router o póngase en contacto con su proveedor de servicios de Internet para obtener instrucciones.

- Revise si su router o punto de acceso inalámbrico tiene una función de separador de privacidad activada que esté impidiendo la detección de su dispositivo a través de la red. Consulte la documentación de su router o punto de acceso para obtener instrucciones sobre cómo desactivar la función de separador de privacidad.
- Acceda a cualquier sitio web desde su computadora para comprobar que los ajustes de red de la computadora son correctos. Si no puede acceder a ningún sitio web, hay un problema con la computadora. Revise la conexión de red de la computadora. Consulte la documentación proporcionada con la computadora para obtener más detalles.

Tema principal: [Solución de problemas de red](#)

El producto no aparece en la ventana de impresoras de Mac

Si su producto no aparece en la ventana de impresoras de Mac, pruebe estas soluciones:

- Apague el producto, espere 30 segundos, luego vuelva a encenderlo.
- Si va a conectar el producto por medio de Wi-Fi Protected Setup (WPS) y el indicador  de Wi-Fi del producto no está iluminado en verde, pulse el botón **Wi-Fi** del producto antes de que transcurran 2 minutos de haber pulsado el botón WPS del router. Mantenga presionado el botón **Wi-Fi** del producto por 3 segundos.
- Si va a conectar el producto de forma inalámbrica por medio de EpsonNet Setup y el indicador  de Wi-Fi del producto no está iluminado en verde, asegure que el software del producto se haya instalado correctamente. Si es necesario, vuelva a instalar el software.

Nota: Si está utilizando un router inalámbrico de 5 GHz, configure el router para operar en modo de banda dual (2,4 GHz y 5 GHz). Si su router utiliza el mismo nombre de red (SSID) para las bandas de 2,4 GHz y 5 GHz, cambie el nombre de las bandas para que cada una tenga un nombre de red (SSID) diferente, como, por ejemplo, Red de hogar 2,4 GHz y Red de hogar 5 GHz. Consulte la documentación de su router o póngase en contacto con su proveedor de servicios de Internet para obtener instrucciones.

Tema principal: [Solución de problemas de red](#)

La conexión de red inalámbrica es inestable en un Mac

Si conectó un dispositivo a un puerto USB 3.0 en su Mac, puede haber interferencia inalámbrica entre su producto y su Mac.

Si no puede conectar su producto a través de la red inalámbrica o la conexión se vuelve inestable, aleje el dispositivo conectado al puerto USB 3.0 de su Mac.

Tema principal: [Solución de problemas de red](#)

No puede imprimir por medio de una red



Si no puede imprimir por medio de una red, pruebe estas soluciones:

- Compruebe que el producto esté encendido.
- Instale el software de red del producto, tal como se describe en la documentación del producto.
- Asegure que la última versión del driver de impresión Epson de su producto esté instalada. Si no tiene un driver de impresión Epson instalado, las funciones disponibles son limitadas.
- Imprima una hoja de estado de la red y verifique que los ajustes de red sean correctos. Si el estado de la red es **Desconectado**, revise las conexiones del cable, apague el producto y luego vuelva a encenderlo.
- Imprima un informe de la conexión de red y revise los códigos y los mensajes en el informe para ayudarlo a determinar la causa del problema.
- Si está utilizando TCP/IP, compruebe que la dirección IP del producto esté configurada correctamente para su red. Si la red no asigna direcciones IP utilizando DHCP, configure la dirección IP manualmente.
- Compruebe que la computadora y el producto estén utilizando la misma red inalámbrica.
- Si la impresión en red es lenta, imprima una hoja de estado de la red y revise la potencia de la señal. Si tiene una señal débil, acerque el producto a su router o punto de acceso. No coloque el producto cerca de hornos de microondas, teléfonos inalámbricos u objetos grandes de metal, tal como un archivador.

Nota: Si está utilizando un router inalámbrico de 5 GHz, configure el router para operar en modo de banda dual (2,4 GHz y 5 GHz). Si su router utiliza el mismo nombre de red (SSID) para las bandas de 2,4 GHz y 5 GHz, cambie el nombre de las bandas para que cada una tenga un nombre de red (SSID) diferente, como, por ejemplo, Red de hogar 2,4 GHz y Red de hogar 5 GHz. Consulte la documentación de su router o póngase en contacto con su proveedor de servicios de Internet para obtener instrucciones.

- Intente reiniciar su router siguiendo las instrucciones indicadas en la documentación del router.

Nota: Si está leyendo estas instrucciones en línea, perderá la conexión a Internet al reiniciar el router.

- Revise si su router o punto de acceso inalámbrico tiene una función de separador de privacidad activada que esté impidiendo la impresión desde un dispositivo por medio de la red. Consulte la documentación de su router o punto de acceso para obtener instrucciones sobre cómo desactivar la función de separador de privacidad.
- Si va a conectar el producto por medio de Wi-Fi Protected Setup (WPS) y el indicador  de Wi-Fi del producto no está iluminado en verde, pulse el botón **Wi-Fi** del producto antes de que transcurran 2 minutos de haber pulsado el botón WPS del router. Mantenga presionado el botón **Wi-Fi** del producto por 5 segundos o hasta que los indicadores  de Wi-Fi y  de Wi-Fi Direct empiecen a parpadear.
- Revise el estado de conexión del producto a través de EPSON Status Monitor 3 (Windows) o EPSON Status Monitor (Mac) en su computadora. Si se muestran los niveles de tinta restante, significa que se ha establecido una conexión entre su computadora y el producto.
- Si va a imprimir una imagen de gran tamaño, es posible que se agote la memoria de la computadora. Imprima la imagen utilizando una resolución más baja o reduzca el tamaño de la imagen.

Tema principal: [Solución de problemas de red](#)

Solución de problemas de papel

Consulte las siguientes secciones si tiene problemas al usar papel con el producto.

[Problemas con la alimentación del papel](#)

[Problemas de obstrucción de papel](#)

[Problemas con la expulsión del papel](#)

Tema principal: [Solución de problemas](#)

Problemas con la alimentación del papel

Si tiene problemas con la alimentación del papel, pruebe estas soluciones:

- Coloque el producto en una superficie plana.
- Si el papel no avanza para la impresión, retírelo. Luego, vuelva a cargarlo en el centro del alimentador de papel posterior. Deslice la guía lateral contra el borde del papel, asegurándose de que la pila de papel no esté por encima del nivel que marca la flecha en la guía lateral.
- Si avanzan varias hojas a la vez, retire el papel, airee los bordes para separar las hojas y vuelva a cargar el papel.

- Si avanzan varias hojas a la vez durante la impresión a doble cara manual, retire el del producto antes de volver a cargar el papel.
- Si el papel se obstruye cuando carga solo una o dos hojas, intente cargar más hojas a la vez. No cargue más hojas del número recomendado.
- No cargue más hojas del número recomendado.
- Si el papel se obstruye al imprimir en ambas caras del papel, cargue menos hojas.
- Asegúrese de que el papel cumpla con las especificaciones del producto.
- Limpie el recorrido del papel.
- Para obtener los mejores resultados, siga estas directrices:
 - Utilice papel nuevo, liso y de alta calidad que no esté ondulado, arrugado, viejo o que no sea demasiado delgado o grueso.
 - Cargue el papel en el alimentador de papel posterior con la cara imprimible hacia arriba.
 - Siga las instrucciones de carga especiales incluidas con el papel.

Tema principal: [Solución de problemas de papel](#)

Referencias relacionadas

[Problemas de obstrucción de papel](#)

[Capacidad de carga del papel](#)

[Especificaciones del papel](#)

Tareas relacionadas

[Cómo cargar papel en el alimentador de papel posterior](#)

[Cómo limpiar el recorrido del papel](#)

Problemas de obstrucción de papel

Si tiene problemas con obstrucciones de papel, pruebe estas soluciones:

1. Cancele el trabajo de impresión desde la computadora, si es necesario.

2. Retire el papel obstruido con cuidado del alimentador de papel posterior.

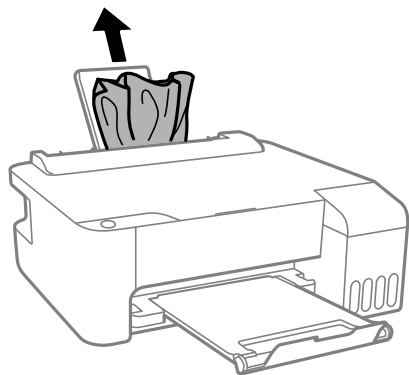

Nota: Al retirar el papel obstruido, no incline el producto, no lo coloque verticalmente y no lo ponga boca abajo; de lo contrario, se podría derramar la tinta.

3. Abra la tapa frontal.

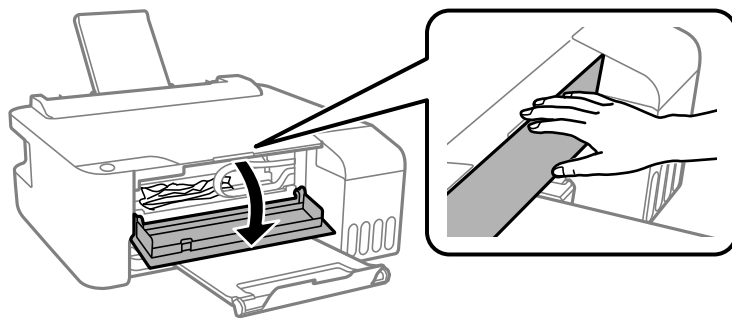

4. Abra la tapa de la impresora hasta que trabe en su lugar.

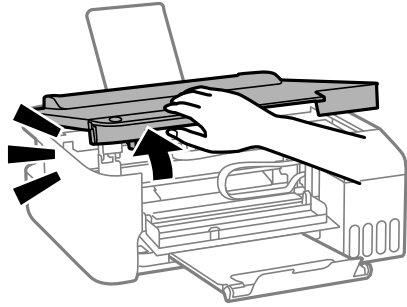

5. Retire el papel obstruido con cuidado.

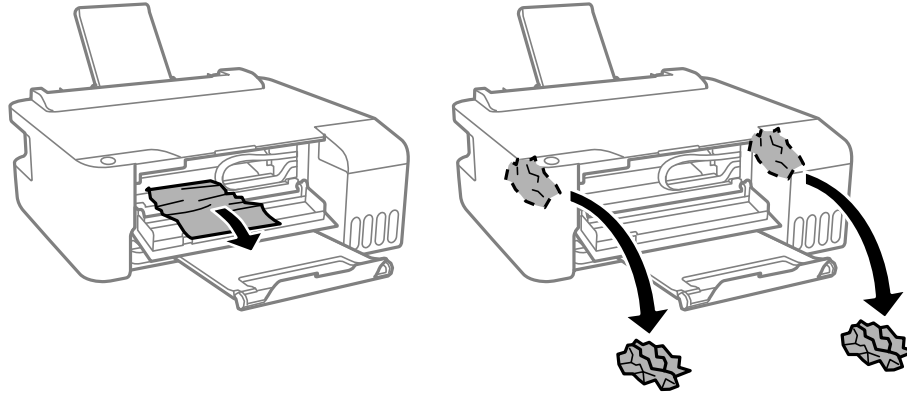

Precaución: No toque las partes que se indican a continuación o podría dañar el producto. Nunca toque los botones del panel de control mientras tenga la mano dentro de la impresora. Si la

impresora empieza a operar, podría causar lesiones. Tenga cuidado de no tocar las piezas salientes para evitar lesiones.

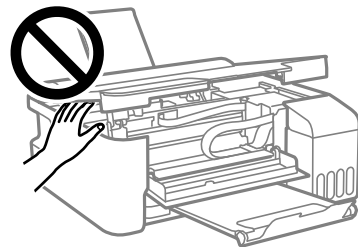
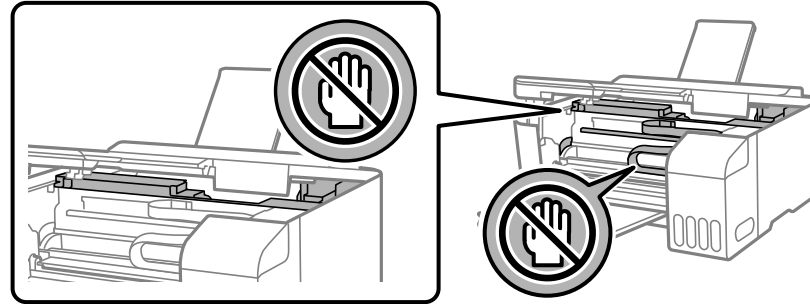
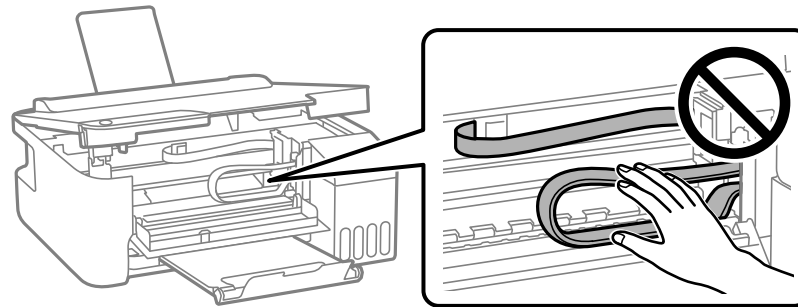

6. Cierre la tapa de la impresora.

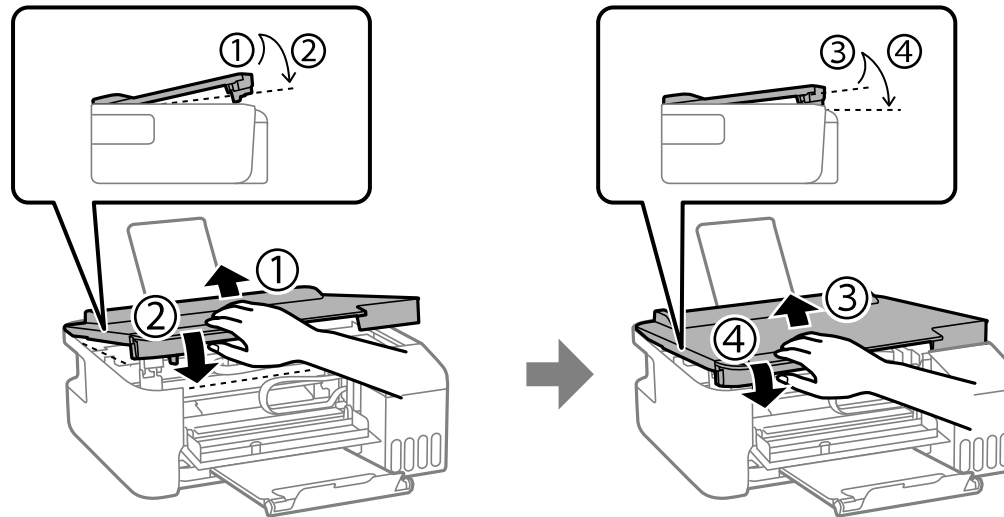

7. Cierre la tapa frontal.

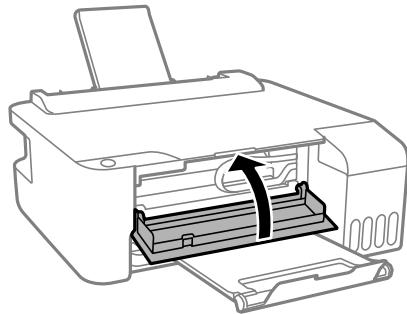

8. Siga con cuidado todas las instrucciones de carga de papel cuando cargue una pila de papel nuevo.

Nota: Si el error de obstrucción de papel ocurre después de retirar el papel y apagar y encender la impresora, es posible que aún queda papel dentro de la impresora. Cargue papel de tamaño Carta o A4 en el alimentador de papel posterior y luego pulse el botón  de cancelar para retirar el papel del

interior. Si no puede eliminar el error, póngase en contacto con el departamento de soporte técnico de Epson.

Tema principal: [Solución de problemas de papel](#)

Problemas con la expulsión del papel

Si el papel no se expulsa correctamente, pruebe estas soluciones:

- Si el papel no se expulsa completamente, es posible que haya seleccionado el tamaño de papel incorrecto. Cancele la impresión utilizando el panel de control del producto, luego pulse el botón  de cancelar para expulsar el papel. Retire todo el papel restante en el producto. Seleccione el tamaño correcto cuando vuelva a imprimir.
- Si el papel sale arrugado, puede deberse a que esté húmedo o sea muy delgado. Cargue otra pila de papel y seleccione el ajuste de tipo de papel correcto en el software de la impresora cuando vuelva a imprimir.

Tema principal: [Solución de problemas de papel](#)

Referencias relacionadas

[Ajustes de tipo de papel](#)

Tareas relacionadas

[Cómo cargar papel en el alimentador de papel posterior](#)

[Cómo cancelar la impresión utilizando un botón del producto](#)

Solución de problemas de impresión desde una computadora

Consulte las siguientes secciones si tiene problemas al imprimir desde su computadora.

[No se imprime nada](#)

[El icono del producto no aparece en la barra de tareas de Windows](#)



[La impresión es lenta](#)

Tema principal: [Solución de problemas](#)

No se imprime nada

Si ha enviado un trabajo de impresión a la impresora y no se imprime nada, pruebe estas soluciones:

- Compruebe que el producto esté encendido y conectado a su computadora.
- Compruebe que los cables de interfaz estén conectados firmemente en ambos extremos.

- Si ha conectado el producto a un concentrador USB, asegúrese de que sea un concentrador de primer nivel. Si aún no imprime, conecte el producto directamente a la computadora en lugar de al concentrador.
- Si la impresora no puede imprimir utilizando una conexión USB, desconecte el cable USB de la computadora, haga clic con el botón derecho del mouse en el icono de la impresora que aparece en la pantalla de la computadora y seleccione **Quitar dispositivo**. Luego, conecte el cable USB a la computadora y realice una impresión de prueba.
- Si su computadora está conectada mediante un cable USB, intente un puerto USB diferente en su computadora o un cable diferente.
- Asegure que el estado de la impresora no indique que está desconectada o en espera.
- Verifique que esté usando el driver de impresión Epson para su producto o las funciones disponibles son limitadas.
- Ejecute una prueba del producto para ver si se imprime una página de prueba. Si la página de prueba se imprime, revise que el software del producto esté instalado correctamente.
- Asegúrese de que la computadora cumpla con los requisitos de sistema para su sistema operativo. Si va a imprimir una imagen de alta resolución, es posible que necesite superar los requisitos mínimos. Imprima la imagen a una resolución inferior o, si es necesario, aumente la memoria de su sistema.
- En Windows, compruebe que su producto esté seleccionado como la impresora predeterminada y que el ajuste del puerto de la impresora coincida con el puerto de conexión de la impresora.
- En Windows, elimine todos los trabajos de impresión de la cola de impresión de Windows. Haga clic en **Cola de impresión** en la ficha Mantenimiento de la ventana de los ajustes de la impresora y cancele cualquier trabajo de impresión detenido.
- En Windows, tome una de las siguientes acción para abrir la utilidad Epson Printer Connection Checker y siga las instrucciones que aparecen en pantalla para revisar el estado de conexión:
 - **Windows 11:** Haga clic en , luego busque la utilidad **Epson Printer Connection Checker** y selecciónela.
 - **Windows 10:** Haga clic en  y seleccione **Epson Software > Epson Printer Connection Checker**.
 - **Windows 8.x:** Navegue a la pantalla **Aplicaciones** y seleccione el icono **Epson Printer Connection Checker**.
 - **Windows 7:** Haga clic en  y seleccione **Todos los programas > Epson Software > Epson Printer Connection Checker**.

- En un Mac, asegure que la impresora esté en la lista de impresoras y que la impresora no esté en pausa.
- Compruebe que su producto esté seleccionado como la impresora en su programa de impresión.

Tema principal: [Solución de problemas de impresión desde una computadora](#)





Tareas relacionadas

[Cómo ejecutar una prueba del producto](#)

El icono del producto no aparece en la barra de tareas de Windows

Si no ve el icono del producto en la barra de tareas de Windows, primero trate de reiniciar la computadora. Si eso no funciona, pruebe esta solución:

1. Realice una de las siguientes acciones:

- **Windows 11:** Haga clic en , busque la opción **Configuración** y selecciónela. Seleccione **Bluetooth & dispositivos > Impresora y escáneres**. Seleccione el nombre del producto y seleccione **Preferencias de impresión**.
- **Windows 10:** Haga clic en  y seleccione  (Configuración) > **Dispositivos > Impresoras y escáneres**. Seleccione el nombre del producto y seleccione **Administrar > Preferencias de impresión**.
- **Windows 8.x:** Navegue a la pantalla **Aplicaciones** y seleccione **Panel de control > Hardware y sonido > Dispositivos e impresoras**. Haga clic con el botón derecho del mouse en el nombre del producto, seleccione **Preferencias de impresión** y seleccione el nombre del producto otra vez, si es necesario.
- **Windows 7:** Haga clic en  y seleccione **Dispositivos e impresoras**. Haga clic con el botón derecho del mouse en el nombre del producto, seleccione **Preferencias de impresión** y seleccione el nombre del producto otra vez, si es necesario.
- **Windows Vista:** Haga clic en , seleccione **Panel de control** y haga clic en **Impresora** debajo de la categoría **Hardware y sonido**. Haga clic con el botón derecho del mouse en el nombre del producto, seleccione **Preferencias de impresión** y seleccione el nombre del producto otra vez, si es necesario.

2. Haga clic en la ficha **Mantenimiento**.

3. Haga clic en el botón **Ajustes extendidos**.

4. Seleccione **Activar EPSON Status Monitor 3** y haga clic en **Aceptar**.

5. Haga clic en el botón **Preferencias de monitorización**.

6. Haga clic en la casilla de verificación para activar la opción que le permite añadir el icono de acceso directo a la barra de tareas.

7. Haga clic en **Aceptar** para cerrar las ventanas abiertas del programa.

Tema principal: [Solución de problemas de impresión desde una computadora](#)

La impresión es lenta

Si la velocidad de impresión ha disminuido, pruebe estas soluciones:

- Asegúrese de que la computadora cumpla con los requisitos de sistema para su sistema operativo. Si va a imprimir una imagen de alta resolución, es posible que necesite superar los requisitos mínimos. Si es necesario, aumente la memoria de su sistema.
- Si está utilizando Windows 7, cierre la ventana **Dispositivos e impresoras** antes de imprimir.
- En un Mac, asegúrese de descargar e instalar el driver de la impresora Epson.
- Confirme que el ajuste **Modo silencioso** esté desactivado.
- Desocupe espacio en el disco duro o ejecute una utilidad de desfragmentación para liberar espacio existente.
- Cierre todos los programas que no esté utilizando al imprimir.
- Si el producto está conectado a un concentrador USB, conéctelo directamente a la computadora.
- Si la velocidad de impresión disminuye más después de imprimir continuamente durante mucho tiempo, es posible que el producto se haya enlentecido automáticamente para proteger el mecanismo de impresión contra el sobrecalentamiento o daños. Deje que el producto descanse durante 30 minutos mientras esté encendido, luego intente imprimir de nuevo.
- Si va a imprimir a través de una red inalámbrica, ciertos factores como la interferencia, el tráfico de red o una señal débil podrían afectar la velocidad de impresión.

Nota: Si está utilizando un router inalámbrico de 5 GHz, configure el router para operar en modo de banda dual (2,4 GHz y 5 GHz). Si su router utiliza el mismo nombre de red (SSID) para las bandas de 2,4 GHz y 5 GHz, cambie el nombre de las bandas para que cada una tenga un nombre de red (SSID) diferente, como, por ejemplo, Red de hogar 2,4 GHz y Red de hogar 5 GHz. Consulte la documentación de su router o póngase en contacto con su proveedor de servicios de Internet para obtener instrucciones.

Para una velocidad de impresión más rápida, seleccione los siguientes ajustes en el software del producto:

- Asegúrese de que el ajuste de tipo de papel coincida con el tipo de papel que tiene cargado en la impresora.
- Active cualquier ajuste de alta velocidad en el software del producto.
- Seleccione un ajuste de calidad de impresión más bajo.
- **Windows:** Haga clic en la ficha **Mantenimiento** o **Utilidades**, seleccione **Ajustes extendidos** o **Velocidad y avance** y seleccione los siguientes ajustes:
 - **Siempre procesar con tipo de datos RAW**
 - **Modo de procesamiento de página**
 - **Imprimir como mapa de bits**
- **Windows:** Seleccione **Preferencias de impresión**, haga clic en la ficha **Más opciones** y compruebe que el ajuste **Impresión bidireccional** esté activado.
- **Mac:** Seleccione **Preferencias del Sistema**, seleccione **Impresoras y escáneres** y seleccione su producto. Seleccione **Opciones y consumibles**, seleccione **Opciones** (o **Driver**) y active el ajuste **Impresión bidireccional**.

Si la impresión sigue lenta y está utilizando Windows 7 o Windows Vista, pruebe lo siguiente:

1. Haga clic en  y seleccione **Equipo** o **Mi PC**. Haga doble clic en la unidad **C:** y abra estas carpetas: **ProgramData > EPSON > PRINTER**.

Nota: Si no ve la carpeta ProgramData, abra el menú **Organizar** y seleccione **Opciones de carpeta y búsqueda**. En la ventana que aparece, haga clic en la ficha **Ver**, seleccione **Mostrar archivos, carpetas y unidades ocultos** en la lista Configuración avanzada y haga clic en **Aceptar**.

2. Haga clic con el botón derecho del mouse en el archivo **EPAUDF01.AUD** y seleccione **Eliminar**.
3. Reinicie su computadora e intente imprimir otra vez.

Tema principal: [Solución de problemas de impresión desde una computadora](#)

Referencias relacionadas

[Requisitos de sistema para Windows](#)

[Requisitos de sistema para Mac](#)

[Ajustes de tipo de papel](#)

Tareas relacionadas

[Cómo seleccionar los ajustes básicos de impresión - Mac](#)

[Cómo seleccionar los ajustes básicos de impresión - Windows](#)

[Cómo seleccionar los ajustes extendidos - Windows](#)

[Cómo seleccionar las preferencias de impresión - Mac](#)

Solución de problemas de composición de página y contenido

Consulte las siguientes secciones si tiene problemas con la composición o el contenido de las páginas impresas.

[La imagen está invertida](#)

[Se imprimen demasiadas copias](#)

[Se imprimen hojas en blanco](#)

[Los márgenes en la impresión son incorrectos](#)

[Aparece un borde en las impresiones sin márgenes](#)

[Se imprimen caracteres incorrectos](#)

[El tamaño o la posición de la imagen es incorrecto](#)

[La impresión está inclinada](#)

Tema principal: [Solución de problemas](#)

La imagen está invertida

Si la imagen impresa se invierte de forma inesperada, pruebe estas soluciones:

- Desactive cualquier ajuste de espejo o inversión en la aplicación de impresión.
- Desactive el ajuste **Espejo**, **Voltear horizontalmente** o **Invertir orientación de la página** en el software de la impresora. (Esta opción tiene diferentes nombres, dependiendo de la versión de su sistema operativo).

Tema principal: [Solución de problemas de composición de página y contenido](#)

Tareas relacionadas

[Cómo seleccionar opciones adicionales de composición e impresión - Windows](#)

[Cómo seleccionar las opciones de composición de página - Mac](#)

Se imprimen demasiadas copias

Asegúrese de que el ajuste **Copias** en el programa de impresión o en el software de la impresora no esté configurado para múltiples copias.

Tema principal: [Solución de problemas de composición de página y contenido](#)

Se imprimen hojas en blanco

Si el producto imprime hojas en blanco de modo inesperado, pruebe estas soluciones:

- Asegúrese de haber seleccionado los ajustes de tamaño de papel correctos en el programa de impresión y en el software de la impresora.
- Si el documento que va a imprimir contiene una página en blanco y no la quiere imprimir, seleccione el ajuste **Saltar página en blanco** en el software de la impresora, si está disponible.
- Ejecute una prueba de inyectores del cabezal de impresión para ver si alguno de los inyectores está obstruido. Luego, limpie el cabezal de impresión, si es necesario.
- Compruebe que su producto esté seleccionado como la impresora en su programa de impresión.
- Es posible que tenga que rellenar la tinta. Revise los niveles de tinta visualmente.

Tema principal: [Solución de problemas de composición de página y contenido](#)

Conceptos relacionados

[Cómo revisar los inyectores del cabezal de impresión](#)

[Cómo limpiar el cabezal de impresión](#)

Referencias relacionadas

[Ajustes de tipo de papel](#)

Tareas relacionadas

[Cómo seleccionar los ajustes básicos de impresión - Mac](#)

[Cómo seleccionar los ajustes básicos de impresión - Windows](#)

[Cómo seleccionar los ajustes extendidos - Windows](#)

[Cómo seleccionar las preferencias de impresión - Mac](#)

[Cómo revisar los niveles de tinta en el producto](#)

Los márgenes en la impresión son incorrectos

Si las páginas impresas tienen márgenes incorrectos, pruebe estas soluciones:

- Asegúrese de haber seleccionado los ajustes de tamaño de papel correctos en el programa de impresión y en el software de la impresora.
- Asegúrese de haber seleccionado los márgenes correctos para el tamaño del papel en el programa de impresión.
- Confirme que el papel esté colocado correctamente para la alimentación en el producto.

- Cargue el papel en la dirección correcta y deslice las guías laterales contra los bordes del papel.

Puede utilizar la opción de previsualización en el software de la impresora para comprobar los márgenes antes de imprimir.

Tema principal: [Solución de problemas de composición de página y contenido](#)

Referencias relacionadas

[Ajustes de tipo de papel](#)

Tareas relacionadas

[Cómo seleccionar los ajustes básicos de impresión - Windows](#)

[Cómo seleccionar los ajustes básicos de impresión - Mac](#)

Temas relacionados

[Cómo cargar papel](#)

Aparece un borde en las impresiones sin márgenes

Si aparece un borde en las impresiones sin márgenes, pruebe estas soluciones:

- Imprima en un tipo y tamaño de papel compatible con la impresión sin márgenes.
- **Windows:** Seleccione el ajuste **Sin márgenes** en el software de la impresora.
- **Mac:** Seleccione la casilla de verificación **Sin márgenes** o un tamaño de papel con la opción **Sin márgenes** en el software de la impresora.
- Configure el ajuste **Ampliación** para ajustar la cantidad de ampliación de la imagen en los bordes de las impresiones sin márgenes.
- Confirme que el tamaño de la imagen y el tamaño de papel estén configurados correctamente; si la imagen es pequeña, es posible que la ampliación no sea suficiente para cubrir todo el papel.
- Asegure que haya guardado el papel correctamente. El papel se puede expandir o contraer si no se guarda correctamente. Consulte la documentación incluida con el papel para obtener instrucciones de almacenamiento.

Tema principal: [Solución de problemas de composición de página y contenido](#)

Referencias relacionadas

[Ajustes de tipo de papel](#)

[Opciones de impresión - Mac](#)

Tareas relacionadas

[Cómo seleccionar los ajustes básicos de impresión - Windows](#)

[Cómo seleccionar los ajustes básicos de impresión - Mac](#)

- [Cómo seleccionar los ajustes extendidos - Windows](#)
- [Cómo seleccionar las preferencias de impresión - Mac](#)

Se imprimen caracteres incorrectos

Si aparecen caracteres incorrectos en las impresiones, pruebe estas soluciones antes de imprimir de nuevo:

- Compruebe que los cables estén conectados firmemente en ambos extremos.
- En Windows, elimine todos los trabajos de impresión de la cola de impresión de Windows. Haga clic en **Cola de impresión** en la ficha Mantenimiento de la ventana de los ajustes de la impresora y cancele cualquier trabajo de impresión detenido.
- Si el producto está conectado a un concentrador USB, conéctelo directamente a la computadora.
- Si aún aparecen caracteres incorrectos en las impresiones, conecte su producto con un cable diferente.
- Si su computadora estaba en modo de espera la última vez que imprimió, el próximo trabajo de impresión que imprima después de que la computadora salga del modo de espera puede contener caracteres incomprensibles. Imprima el documento otra vez.
- Asegure que esté utilizando el software de impresión correcto para este producto. Revise el nombre del producto en la parte superior de la ventana del driver.

Tema principal: [Solución de problemas de composición de página y contenido](#)

Tareas relacionadas

- [Cómo seleccionar los ajustes básicos de impresión - Windows](#)
- [Cómo seleccionar los ajustes extendidos - Windows](#)

El tamaño o la posición de la imagen es incorrecto

Si la imagen impresa es el tamaño incorrecto o está en la posición incorrecta, pruebe estas soluciones:

- Verifique que haya seleccionado los ajustes de tamaño de papel y composición correctos en el programa de impresión y en el software de la impresora.
- Confirme que el papel esté colocado correctamente para la alimentación en la impresora.
- Deslice las guías laterales contra los bordes del papel.
- Asegúrese de haber seleccionado los márgenes correctos para el tamaño del papel en el programa de impresión.
- Si la imagen está ampliada ligeramente y se recorta durante la impresión sin márgenes, cambie el ajuste **Ampliación**.

Puede utilizar la opción de previsualización en el software de la impresora para comprobar los márgenes antes de imprimir.

Tema principal: [Solución de problemas de composición de página y contenido](#)

Referencias relacionadas

[Ajustes de tipo de papel](#)

Tareas relacionadas

[Cómo seleccionar los ajustes básicos de impresión - Windows](#)

[Cómo seleccionar los ajustes básicos de impresión - Mac](#)

Temas relacionados

[Cómo cargar papel](#)

La impresión está inclinada

Si las impresiones están inclinadas, pruebe estas soluciones:

- Compruebe que el papel esté cargado con la orientación correcta.
- Asegúrese de que el papel cumpla con las especificaciones del producto.
- No cargue más hojas del número recomendado.
- Deslice las guías laterales contra los bordes del papel.
- Asegúrese de que el ajuste de tipo de papel coincida con el tipo de papel que tiene cargado en la impresora.
- Seleccione un ajuste de impresión de alta calidad en el software de la impresora.
- Desactive cualquier ajuste de alta velocidad en el software del producto.
- Alinee el cabezal de impresión.
- Ajuste la calidad de impresión.
- Asegure que el producto no esté imprimiendo mientras está inclinado o en ángulo.

Tema principal: [Solución de problemas de composición de página y contenido](#)

Tareas relacionadas

[Cómo seleccionar los ajustes básicos de impresión - Windows](#)

[Cómo seleccionar los ajustes básicos de impresión - Mac](#)

Temas relacionados

[Cómo cargar papel](#)

Solución de problemas con la calidad de impresión

Consulte las siguientes secciones si las impresiones presentan problemas de calidad de impresión, pero la imagen se ve bien en la pantalla de la computadora.

[Aparecen líneas claras u oscuras en la impresión](#)

[La impresión está borrosa o manchada](#)

[La impresión presenta un aspecto tenue o tiene espacios en blanco](#)

[La impresión presenta un aspecto granuloso](#)

[Los colores son incorrectos](#)

Tema principal: [Solución de problemas](#)

Aparecen líneas claras u oscuras en la impresión

Si observa líneas (o bandas) claras u oscuras en las impresiones, pruebe estas soluciones antes de imprimir:

- Ejecute una prueba de inyectores para ver si alguno de los inyectores del cabezal de impresión está obstruido. Luego, limpie el cabezal de impresión, si es necesario.
- Asegúrese de que el ajuste de tipo de papel coincida con el tipo de papel que tiene cargado en la impresora.
- Asegúrese de que la cara imprimible del papel esté cargada correctamente para su producto.
- Desactive cualquier ajuste de alta velocidad en el software del producto.
- Alinee el cabezal de impresión. Si la calidad de impresión no mejora después de alinear el cabezal de impresión, desactive el ajuste bidireccional (alta velocidad).
- Ajuste la calidad de impresión en el software del producto.
- Si aparecen bandas horizontales o aparecen manchas en la parte superior o inferior del papel, cargue el papel en la dirección correcta y deslice las guías laterales contra los bordes del papel.
- Si aparecen bandas verticales o el papel está manchado, limpie el recorrido del papel.
- Es posible que tenga que rellenar la tinta. Revise los niveles de tinta visualmente.
- Si no ha utilizado el producto por un largo periodo de tiempo, ejecute la utilidad Limpieza a fondo.

Nota: La utilidad Limpieza a fondo consume mucha tinta; por lo tanto, solo ejecute esta utilidad si no puede mejorar la calidad de impresión limpiando el cabezal de impresión.

Tema principal: [Solución de problemas con la calidad de impresión](#)

Conceptos relacionados

[Cómo alinear el cabezal de impresión](#)

[Cómo limpiar el cabezal de impresión](#)

[Cómo revisar los inyectores del cabezal de impresión](#)

[Cómo realizar una limpieza a fondo](#)

Referencias relacionadas

[Ajustes de tipo de papel](#)

Tareas relacionadas

[Cómo revisar los niveles de tinta en el producto](#)

[Cómo seleccionar los ajustes básicos de impresión - Windows](#)

[Cómo seleccionar los ajustes básicos de impresión - Mac](#)

[Cómo rellenar los tanques de tinta](#)

Temas relacionados

[Cómo cargar papel](#)

La impresión está borrosa o manchada

Si las impresiones están borrosas o manchadas, pruebe estas soluciones:

- Asegúrese de que el papel no esté húmedo, doblado, viejo o cargado incorrectamente en el producto.
- Deslice las guías laterales contra los bordes del papel.
- Utilice una hoja de soporte con papel especial o cargue papel especial una hoja a la vez.
- Asegúrese de que el papel cumpla con las especificaciones del producto.
- Utilice papel Epson para garantizar la saturación y la absorción adecuadas de las tintas Epson originales.
- No cargue más hojas del número recomendado. Si está utilizando papel normal, no cargue el papel por encima de la línea indicada por el triángulo en las guías laterales.
- Asegúrese de que el ajuste de tipo de papel en el software del producto coincida con el tipo de papel que tiene cargado en la impresora.
- Asegúrese de que la cara imprimible del papel esté cargada correctamente para su producto.
- Si va a imprimir en papel grueso o sobres, asegúrese de seleccionar los ajustes adecuados. En Windows, también puede seleccionar **Papel de grano corto** en la ventana Ajustes extendidos.
- Cuando imprime a doble cara manualmente, verifique que la tinta esté completamente seca antes de cargar el papel.

- Retire las hojas de la bandeja de salida a medida que se vayan imprimiendo.
- Evite tocar las hojas impresas en papel satinado inmediatamente después de que se hayan imprimido para permitir que la tinta se seque.
- Si aparecen bandas verticales o el papel está manchado, limpie el recorrido del papel.
- Si aparecen bandas horizontales o aparecen manchas en la parte superior o inferior del papel, cargue el papel en la dirección correcta y deslice las guías laterales contra los bordes del papel.
- Si va a imprimir en ambos lados de una hoja de papel, pueden aparecer manchas en el reverso de imágenes muy saturadas u oscuras. Si en un lado de la hoja va a imprimir una imagen más clara o texto, imprima ese lado primero. Asegure que la tinta esté seca antes de cargar el papel otra vez para imprimir en el otro lado. Configure los ajustes de densidad de impresión o de tiempo de secado de la tinta.
- La impresora puede tener un nivel de tinta bajo y es posible que tenga que rellenar la tinta. Revise los niveles de tinta visualmente.
- Ejecute una prueba de inyectores para ver si alguno de los inyectores del cabezal de impresión está obstruido. Luego, limpie el cabezal de impresión, si es necesario.
- Alinee el cabezal de impresión.
- Ajuste la calidad de impresión en el software del producto.
- Limpie el recorrido del papel.
- Si imprimió cuando los niveles de tinta estaban tan bajos que no se podían ver en las ventanas de los tanques de tinta, rellene los tanques de tinta hasta las líneas superiores y ejecute la utilidad Limpieza a fondo. Luego, ejecute una prueba de inyectores para ver si la calidad de impresión ha mejorado.
- Si no ha utilizado el producto por un largo periodo de tiempo, ejecute la utilidad Limpieza a fondo.

Nota: La utilidad Limpieza a fondo consume mucha tinta; por lo tanto, solo ejecute esta utilidad si no puede mejorar la calidad de impresión limpiando el cabezal de impresión.

Nota: El producto no funcionará correctamente si está inclinado en ángulo. Colóquelo sobre una superficie plana y estable que se extienda más allá de la base del producto en todas las direcciones.

Tema principal: [Solución de problemas con la calidad de impresión](#)

Conceptos relacionados

[Cómo alinear el cabezal de impresión](#)

[Cómo limpiar el cabezal de impresión](#)

[Cómo revisar los inyectores del cabezal de impresión](#)

[Cómo realizar una limpieza a fondo](#)

Referencias relacionadas

[Ajustes de tipo de papel](#)

[Papeles Epson compatibles](#)

Tareas relacionadas

[Cómo revisar los niveles de tinta en el producto](#)

[Cómo seleccionar los ajustes básicos de impresión - Windows](#)

[Cómo seleccionar los ajustes básicos de impresión - Mac](#)

[Cómo rellenar los tanques de tinta](#)

[Cómo limpiar el recorrido del papel](#)

Temas relacionados

[Cómo cargar papel](#)

La impresión presenta un aspecto tenue o tiene espacios en blanco

Si las impresiones presentan un aspecto tenue o tienen espacios en blanco, pruebe estas soluciones:

- Ejecute una prueba de inyectores para ver si alguno de los inyectores del cabezal de impresión está obstruido. Luego, limpie el cabezal de impresión, si es necesario.
- Si los niveles de tinta están por debajo de la línea inferior, rellene los tanques de tinta.
- Asegúrese de que el ajuste de tipo de papel coincida con el tipo de papel que tiene cargado en la impresora.
- Asegúrese de que el papel no esté húmedo, doblado, viejo o cargado incorrectamente en el producto.
- Alinee el cabezal de impresión.
- Ajuste la calidad de impresión en el software del producto.
- Limpie el recorrido del papel.
- Si no ha utilizado el producto por un largo periodo de tiempo, ejecute la utilidad Limpieza a fondo.

Nota: La utilidad Limpieza a fondo consume mucha tinta; por lo tanto, solo ejecute esta utilidad si no puede mejorar la calidad de impresión limpiando el cabezal de impresión.

- Si no puede resolver el problema con la limpieza de cabezales, puede imprimir inmediatamente desde una computadora con Windows utilizando una mezcla de tintas de color para crear un negro compuesto. Seleccione el ajuste **Usar una mezcla de tintas de color para crear negro** de los **Ajustes extendidos** en la ficha Mantenimiento. Puede imprimir con una calidad de impresión

Estándar cuando el ajuste **Tipo de papel** está configurado en **Papel normal / Bright White Paper, Membrete o Sobre**.

Tema principal: [Solución de problemas con la calidad de impresión](#)

Conceptos relacionados

[Cómo revisar los inyectores del cabezal de impresión](#)

[Cómo limpiar el cabezal de impresión](#)

[Cómo alinear el cabezal de impresión](#)

Referencias relacionadas

[Ajustes de tipo de papel](#)

Tareas relacionadas

[Cómo revisar los niveles de tinta en el producto](#)

[Cómo seleccionar los ajustes básicos de impresión - Windows](#)

[Cómo seleccionar los ajustes básicos de impresión - Mac](#)

[Cómo limpiar el recorrido del papel](#)

[Cómo rellenar los tanques de tinta](#)

Temas relacionados

[Cómo cargar papel](#)

La impresión presenta un aspecto granuloso

Si las impresiones presentan un aspecto granuloso, pruebe estas soluciones:

- Asegúrese de que la cara imprimible del papel esté cargada correctamente para su producto.
- Seleccione un ajuste de calidad de impresión superior y desactive cualquier ajuste de alta velocidad en el software del producto.
- Ejecute una prueba de inyectores para ver si alguno de los inyectores del cabezal de impresión está obstruido. Luego, limpie el cabezal de impresión, si es necesario.
- Alinee el cabezal de impresión.
- Ajuste la calidad de impresión en el software del producto.
- Es posible que necesite aumentar la resolución de la imagen o imprimir un tamaño más pequeño; consulte la documentación del software.

Nota: Las imágenes de Internet pueden tener una resolución baja y no resultar en una impresión de alta calidad.

- Si aumentó el tamaño de la imagen en un programa de edición de imágenes, necesita aumentar el ajuste de resolución de la imagen para conservar una alta calidad de imagen. Aumente la resolución de la imagen en la misma proporción en la que aumenta el tamaño de la imagen. Por ejemplo, si la resolución de la imagen es de 300 ppp (puntos por pulgada) y posteriormente va a duplicar el tamaño de la imagen para imprimirla, seleccione una resolución de 600 ppp.

Nota: Una resolución más alta resulta en archivos más grandes y estos toman más tiempo en procesar e imprimir. Considere las limitaciones de su sistema de computadora cuando selecciona una resolución y seleccione la resolución más baja posible que produce una calidad aceptable para mantener los tamaños de archivos manejables.

Tema principal: [Solución de problemas con la calidad de impresión](#)

Conceptos relacionados

[Cómo revisar los inyectores del cabezal de impresión](#)

[Cómo limpiar el cabezal de impresión](#)

[Cómo alinear el cabezal de impresión](#)

Tareas relacionadas

[Cómo seleccionar los ajustes básicos de impresión - Windows](#)

[Cómo seleccionar los ajustes básicos de impresión - Mac](#)

Temas relacionados

[Cómo cargar papel](#)

Los colores son incorrectos

Si las impresiones tienen colores incorrectos, pruebe estas soluciones:

- Asegúrese de que el ajuste de tipo de papel coincida con el tipo de papel que tiene cargado en la impresora.
- Compruebe que el ajuste **Negro/Escala de grises** o **Escala de grises** no esté seleccionado en el software de la impresora.
- Si seleccionó **Estándar-Vivo** (Windows) o **Normal-Vivo** (Mac) como el ajuste de calidad en el software de la impresora, pruebe a seleccionar **Estándar** (Windows) o **Normal** (Mac).
- Ejecute una prueba de inyectores para ver si alguno de los inyectores del cabezal de impresión está obstruido. Luego, limpie el cabezal de impresión, si es necesario.
- La impresora puede tener un nivel de tinta bajo y es posible que tenga que rellenar la tinta. Revise los niveles de tinta visualmente.

- Si imprimió cuando los niveles de tinta estaban tan bajos que no se podían ver en las ventanas de los tanques de tinta, rellene los tanques de tinta hasta las líneas superiores y ejecute la utilidad Limpieza a fondo. Luego, ejecute una prueba de inyectores para ver si la calidad de impresión ha mejorado.
- Después de imprimir, los colores en la impresión necesitan tiempo para fijar mientras se seca la tinta. Durante este tiempo, los colores pueden tener una apariencia diferente a lo que espera. Para acelerar el tiempo de secado, no apile las impresiones.
- Los colores impresos nunca pueden coincidir exactamente con los colores que aparecen en pantalla. Sin embargo, puede utilizar un sistema de gestión de color para que lleguen a ser lo más precisos posible. Pruebe a utilizar las opciones de gestión de color en el software de la impresora.
- Seleccione **Personalizado** como el ajuste **Corrección de color** en la ficha Más opciones del software de la impresora, luego haga clic en **Avanzado**. Seleccione un ajuste **Gestión de color** diferente.
- Para obtener los mejores resultados, utilice papel Epson original.
- Si no ha utilizado el producto por un largo periodo de tiempo, ejecute la utilidad Limpieza a fondo.

Nota: La utilidad Limpieza a fondo consume mucha tinta; por lo tanto, solo ejecute esta utilidad si no puede mejorar la calidad de impresión limpiando el cabezal de impresión.

Tema principal: [Solución de problemas con la calidad de impresión](#)

Conceptos relacionados

[Cómo revisar los inyectores del cabezal de impresión](#)

[Cómo limpiar el cabezal de impresión](#)

[Cómo realizar una limpieza a fondo](#)

Referencias relacionadas

[Ajustes de tipo de papel](#)

[Papeles Epson compatibles](#)

Tareas relacionadas

[Cómo revisar los niveles de tinta en el producto](#)

[Cómo seleccionar los ajustes básicos de impresión - Windows](#)

[Cómo seleccionar los ajustes básicos de impresión - Mac](#)

[Cómo rellenar los tanques de tinta](#)

Cómo desinstalar el software del producto

Si tiene algún problema que requiere que desinstale y reinstale el software, siga las instrucciones para su sistema operativo.



[Cómo desinstalar el software de impresión - Windows](#)

[Cómo desinstalar el software del producto - Mac](#)

Tema principal: [Solución de problemas](#)

Cómo desinstalar el software de impresión - Windows

Puede desinstalar y luego reinstalar el software de la impresora para resolver ciertos problemas.

1. Apague el producto.
2. Desconecte todos los cables de interfaz.
3. Realice una de las siguientes acciones:
 - **Windows 11:** Haga clic en , luego busque la opción **Configuración** y selecciónela. Seleccione **Aplicaciones** o **Sistema > Aplicaciones y características**. Luego, seleccione el programa que desea desinstalar y seleccione **Desinstalar**.
 - **Windows 10:** Haga clic en  y seleccione  (Configuración) > **Aplicaciones > Aplicaciones y características**. Seleccione el programa que desea desinstalar y seleccione **Desinstalar**.
 - **Windows 8.x:** Navegue a la pantalla **Aplicaciones** y seleccione **Panel de control > Programas > Programas y características**. Seleccione la opción de desinstalación para su producto Epson, luego seleccione **Desinstalar o cambiar**.

Nota: Si aparece la ventana **Control de cuentas de usuario**, haga clic en **Sí** o en **Continuar**.

En la siguiente ventana, seleccione su producto, si es necesario, y haga clic en **Aceptar**. Luego, siga las instrucciones que aparecen en pantalla.

- **Windows (otras versiones):** Haga clic en  o en **Inicio**, luego seleccione **Todos los programas** o **Programas**. Seleccione **Epson**, seleccione su producto, luego haga clic en **Desinstalador del software de impresoras EPSON**.

Nota: Si aparece la ventana **Control de cuentas de usuario**, haga clic en **Sí** o en **Continuar**.

En la siguiente ventana, seleccione su producto, si es necesario, y haga clic en **Aceptar**. Luego, siga las instrucciones que aparecen en pantalla.

4. Reinicie su computadora, luego reinstale el software.

Nota: Si determina que la reinstalación del software del producto no resuelve un problema, póngase en contacto con Epson.

Tema principal: [Cómo desinstalar el software del producto](#)

Cómo desinstalar el software del producto - Mac

En la mayoría de los casos, no es necesario desinstalar el software del producto antes de reinstalarlo. Sin embargo, puede descargar la utilidad Uninstaller de la página de soporte técnico de Epson para desinstalar el software del producto, tal como se describe a continuación.

Nota: Si determina que la reinstalación del software del producto no resuelve un problema, póngase en contacto con Epson.

1. Para descargar la utilidad Uninstaller, visite la página latin.epson.com/soporte y seleccione su producto.
2. Haga clic en **Descargas**.
3. Seleccione su sistema operativo, haga clic en **Utilidades**, localice la utilidad Uninstaller y haga clic **Descargar**.
4. Ejecute el archivo que descargó.
5. Haga doble clic en el icono **Uninstaller**.
6. En la pantalla Epson Uninstaller, seleccione la casilla de verificación para cada programa de software que desea desinstalar.
7. Haga clic en **Eliminar**.
8. Siga las instrucciones que aparecen en pantalla para desinstalar el software.
9. Vuelva a instalar el software del producto.

Nota: Si desinstaló el driver de la impresora y el nombre del producto permanece en la ventana **Impresión y Fax, Impresión y Escaneado o Impresoras y escáneres**, seleccione el nombre del producto y haga clic en el icono – (eliminar) para eliminarlo.

Tema principal: [Cómo desinstalar el software del producto](#)

Dónde obtener ayuda

Si necesita ayuda adicional con su producto Epson, póngase en contacto con Epson.

Epson ofrece estos servicios de soporte técnico:

Soporte por Internet

Visite la página de soporte de Epson en latin.epson.com/soporte para obtener soluciones a los problemas más comunes. Puede descargar drivers y los manuales, obtener respuestas a preguntas frecuentes y soluciones de problemas, o enviar un correo electrónico a Epson con sus preguntas.

Hable con un representante de soporte técnico

Antes de llamar a Epson para obtener asistencia, tenga a la mano la siguiente información:

- Nombre del producto
- Número de serie del producto (ubicado en una etiqueta en el producto)
- Prueba de compra (como el recibo de la tienda) y fecha de adquisición
- Configuración de la computadora
- Descripción del problema

Luego, marque uno de los siguientes números de teléfono:

País	Teléfono
Argentina	(54 11) 5167-0300 0800-288-37766
Bolivia*	800-100-116
Brasil	Capitales de estados y áreas metropolitanas: 3004-6627 Otras áreas: 0800-377-6627 / 0800-EPSONBR
Chile	(56 2) 2484-3400
Colombia	Bogotá: (57 1) 592-2200 Resto del país: 018000-915235
Costa Rica	800-377-6627
Ecuador*	1-800-000-044

País	Teléfono
El Salvador*	800-6570
Guatemala*	1-800-835-0358
México	Ciudad de México: (52 55) 1323-2052 Resto del país: 01-800-087-1080
Nicaragua*	00-1-800-226-0368
Panamá*	00-800-052-1376
Paraguay	009-800-521-0019
Perú	Lima: (51 1) 418-0210 Resto del país: 0800-10126
República Dominicana*	1-888-760-0068
Uruguay	00040-5210067
Venezuela	(58 212) 240-1111

* Para llamar desde teléfonos móviles a estos números gratuitos, póngase en contacto con su operador telefónico local.

Si su país no figura en la lista, comuníquese con la oficina de ventas de Epson del país más cercano. Puede incurrir en costos de llamada interurbana o de larga distancia.

Compra de suministros y accesorios

Puede adquirir papel y tinta Epson originales de un distribuidor de productos Epson autorizado. Para encontrar el más cercano, visite la página latin.epson.com o llame a la oficina de ventas de Epson más cercana.

Tema principal: [Solución de problemas](#)

Especificaciones técnicas

En las siguientes secciones se enumeran las especificaciones técnicas para su producto.

[Requisitos de sistema para Windows](#)

[Requisitos de sistema para Mac](#)

[Especificaciones del papel](#)

[Especificaciones del área de impresión](#)

[Especificaciones de la tinta](#)

[Especificaciones de las dimensiones](#)

[Especificaciones eléctricas](#)

[Especificaciones ambientales](#)

[Especificaciones de la interfaz](#)

[Especificaciones de la interfaz de red](#)

[Especificaciones de seguridad y homologaciones \(América Latina\)](#)

Requisitos de sistema para Windows

Para utilizar el producto y su software, su computadora debe utilizar uno de estos sistemas operativos de Microsoft:

- Windows 11
- Windows 10
- Windows 8.x
- Windows 7
- Windows Vista
- Windows Server 2019
- Windows Server 2016
- Windows Server 2012 R2
- Windows Server 2012
- Windows Server 2008 R2
- Windows Server 2008
- Windows Server 2003 R2

- Windows Server 2003 SP2 o posterior

Nota: Para obtener el software más reciente del producto para su sistema operativo, visite la página de soporte de Epson en latin.epson.com/soporte, seleccione su producto y seleccione **Descargas**.

Tema principal: [Especificaciones técnicas](#)

Requisitos de sistema para Mac

Para utilizar el producto y su software, su computadora Mac debe utilizar uno de estos sistemas operativos:

- macOS 12.x
- macOS 11.x
- macOS 10.15.x
- macOS 10.14.x
- macOS 10.13.x
- macOS 10.12.x
- OS X 10.11.x
- OS X 10.10.x
- OS X 10.9.x
- OS X 10.8.x
- OS X 10.7.x

Nota: Para obtener el software más reciente del producto para su sistema operativo, visite la página de soporte de Epson en latin.epson.com/soporte, seleccione su producto y seleccione **Descargas**.

Tema principal: [Especificaciones técnicas](#)

Especificaciones del papel

Nota: Debido a que el fabricante puede cambiar en cualquier momento la calidad de cualquier marca o tipo de papel, Epson no puede garantizar la calidad de los productos de marcas o tipos de papel de otros fabricantes. Siempre realice pruebas con muestras de papel antes de adquirirlo en grandes cantidades o de imprimir trabajos de gran volumen.

Hojas sueltas

Tamaño

A4 (8,3 × 11,7 pulg. [210 × 297 mm])
A6 (4,1 × 5,8 pulg. [105 × 148 mm])
Carta (8,5 × 11 pulg. [216 × 279 mm])
Legal (8,5 × 14 pulg. [216 × 356 mm])
Ejecutivo (7,25 × 10,5 pulg. [184 × 267 mm])
8,5 × 13 pulg. (216 × 330 mm)
México-Oficio (8,5 × 13,4 pulg. [216 × 340 mm])
Oficio 9 (8,46 × 12,4 pulg. [215 × 315 mm])
4 × 6 pulg. (102 × 152 mm)
5 × 7 pulg. (127 × 178 mm)
8 × 10 pulg. (203 × 254 mm)
3,5 × 5 pulg. (89 × 127 mm)
Media Carta (5,5 × 8,5 pulg. [140 × 216 mm])
Papel definido por el usuario desde 2,12 × 3,39 pulg. (54 × 86 mm) a
8,5 × 47,24 pulg. (215,9 × 1200 mm)

Tipos de papel

Papel normal

Nota: También puede utilizar los papeles compatibles distribuidos por Epson con su producto. Consulte el enlace que aparece al final de esta sección para ver una lista de los papeles Epson compatibles.

Peso

Papel normal: 17 lb (64 g/m²) a 24 lb (90 g/m²)

Sobres

Tamaño

Nº 10 (4,1 × 9,5 pulg. [105 × 241 mm])

Tipos de papel

Papel normal

Peso

20 lb (75 g/m²) a 27 lb (100 g/m²)

Nota: Aun cuando el grosor del papel está dentro del rango, es posible que el papel no avance por la impresora o la calidad de impresión puede disminuir dependiendo de los tipos de papel.

Tema principal: [Especificaciones técnicas](#)

Referencias relacionadas

[Papeles Epson compatibles](#)

Especificaciones del área de impresión

Nota: Al imprimir sin márgenes, la calidad puede disminuir en el área de impresión ampliada.

Hojas sueltas - con márgenes

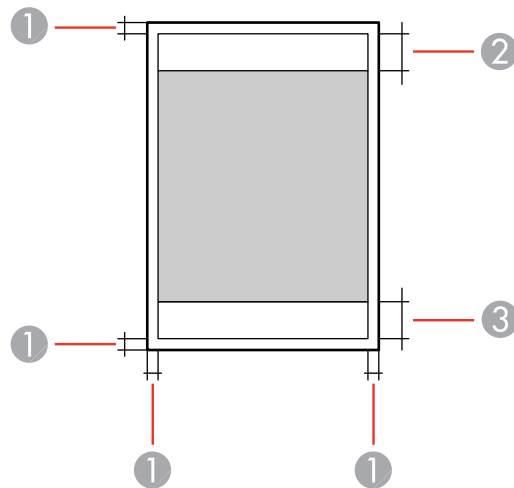

- 1 Margen superior/inferior/izquierdo/derecho: mínimo de 0,12 pulg. (3 mm)
- 2 Zona donde la calidad de impresión puede disminuir/margen superior: mínimo de 1,61 pulg. (41 mm)
- 3 Zona donde la calidad de impresión puede disminuir/margen inferior: mínimo de 1,46 pulg. (37 mm)

Hojas sueltas - sin márgenes

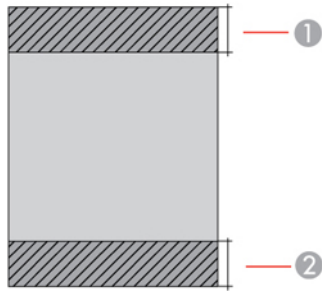

- 1 Zona donde la calidad de impresión puede disminuir/margen superior: mínimo de 1,73 pulg. (44 mm)
- 2 Zona donde la calidad de impresión puede disminuir/margen inferior: mínimo de 1,57 pulg. (40 mm)

Sobres

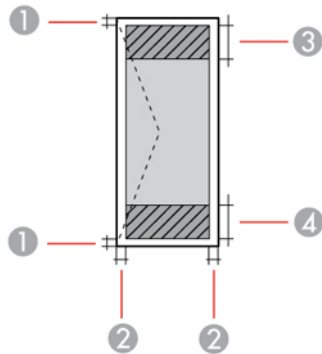

- 1 Margen derecho/izquierdo: mínimo de 0,12 pulg. (3 mm)
- 2 Margen superior/inferior: mínimo de 0,12 pulg. (3 mm)
- 3 Zona donde la calidad de impresión puede disminuir/margen derecho: mínimo de 0,71 pulg. (18 mm)
- 4 Zona donde la calidad de impresión puede disminuir/margen izquierdo: mínimo de 1,61 pulg. (41 mm)

Tema principal: [Especificaciones técnicas](#)

Especificaciones de la tinta

Nota: Este producto está diseñado para funcionar con tinta Epson original. Tinta que no sea de la marca Epson o cualquier otra tinta no especificada para esta impresora podría causar daños que no están cubiertos por la garantía de Epson.

Las botellas de tinta utilizadas para la configuración inicial del producto tienen un menor rendimiento debido al proceso de inicialización. Este proceso se realiza solo la primera vez que enciende la impresora y garantiza un mejor rendimiento. El rendimiento de la tinta varía bastante según los trabajos de impresión, los ajustes de impresión, el tipo de papel, la frecuencia de uso y la temperatura. No cargue papel antes de rellenar los tanques de tinta.

Revise los niveles de tinta en el producto frecuentemente y rellene los tanques de tinta, si es necesario.

Color	Cian, Magenta, Amarillo, Negro
Vida útil de la tinta	Envoltorio abierto: se recomienda usar la tinta lo antes posible Envoltorio cerrado: no utilice la tinta si ya caducó la fecha del envoltorio
Temperatura	Almacenado: -4 a 104 °F (-20 a 40 °C) 1 mes a 104 °F (40 °C) La tinta se congela a 5 °F (-15 °C) Espere 2 horas para utilizar la tinta después de haberla descongelado a 77 °F (25 °C)

Tema principal: [Especificaciones técnicas](#)

Conceptos relacionados

[Cómo adquirir tinta Epson](#)

Especificaciones de las dimensiones

Altura	Almacenado: 6,7 pulg. (169 mm) Modo de impresión: 10,0 pulg. (253 mm)
---------------	--

Anchura	Almacenado: 14,8 pulg. (375 mm) Modo de impresión: 14,8 pulg. (375 mm)
Profundidad	Almacenado: 13,7 pulg. (347 mm) Modo de impresión: 22,8 pulg. (578 mm)
Peso	6,2 lb (2,8 kg)

(sin la tinta y el cable de alimentación)

Tema principal: [Especificaciones técnicas](#)

Especificaciones eléctricas

Voltaje nominal	100 a 240 V
Voltaje de entrada	90 a 264 V
Frecuencia nominal	50/60 Hz
Frecuencia de entrada	49,5/60,5 Hz
Corriente nominal	Modelo 100 a 240 V: 0,4 a 0,2 A
Consumo eléctrico	Modo de impresión: aprox. 12 W (ISO/IEC24712) Modo de reposo: aprox. 0.47 W Apagado: aprox. 0,2 W Preparado: aprox. 3,0 W

Tema principal: [Especificaciones técnicas](#)

Especificaciones ambientales

Temperatura	En funcionamiento: 50 a 95 °F (10 a 35 °C) Almacenado: -4 a 104 °F (-20 a 40 °C) 1 mes a 104 °F (40 °C)
Humedad (sin condensación)	En funcionamiento: 20 a 80% HR Almacenado: 5 a 85% HR

Tema principal: [Especificaciones técnicas](#)

Especificaciones de la interfaz

Tipo de interfaz USB de alta velocidad (clase de dispositivo para computadoras); los cables USB 3.0 no son compatibles

Nota: Epson no puede garantizar el funcionamiento de los dispositivos de conexión externa.

Tema principal: [Especificaciones técnicas](#)

Especificaciones de la interfaz de red

Wi-Fi

Estándar IEEE 802.11 b/g/n; IEEE 802.11n solamente está disponible en el canal de 20 MHz

Seguridad WEP (64/128 bits)
WPA2-PSK (TKIP/AES); compatible con WPA2 con soporte para WPA/WPA2 Personal
WPA3-SAE (AES)

Banda de frecuencia 2,4 GHz

Modo de comunicación Modo infraestructura
Wi-Fi Direct (Simple AP); no es compatible con IEEE 802.11b

Potencia máxima de frecuencia de radio transmitida 20,0 dBm (EIRP)

Seguridad

Protocolo de seguridad SSL/TLS: Servidor HTTPS/Ciente, IPPS
SNMPv3

Tema principal: [Especificaciones técnicas](#)

Especificaciones de seguridad y homologaciones (América Latina)

Aviso para Argentina

Modelo del módulo WLAN: J26H006

Marca: EPSON

CONTIENE  RAMATEL C-20841

Aviso para México

La operación de este equipo está sujeta a las siguientes dos condiciones: (1) es posible que este equipo o dispositivo no cause interferencia perjudicial y (2) este equipo o dispositivo debe aceptar cualquier interferencia, incluyendo la que pueda causar su operación no deseada.

Modelo del producto: B631E (L1250)

Modelo del módulo WLAN: J26H006

Marca: EPSON

Nº de homologación IFT: RCPEPJ218-0025

Aviso para Paraguay

Importado por:

Fastrax, S.A.

Av. Perú esq. Río de Janeiro, Barrios Las Mercedes, Asunción, Paraguay

Importado por:

Sol Control S.R.L.

Av. Gral. Bernardino Caballero 810 esq. Celsa Speratti, Asunción, Paraguay

Aviso para Perú

Modelo del producto: L1250 (B631E)

Marca: EPSON

Este producto utiliza el siguiente módulo WLAN:

Modelo del módulo WLAN: J26H006

ID de FCC: BKMFBJ26H006

Fabricante del producto: Seiko Epson Corporation

Domicilio: 3-3-5 Owa Suwa-shi, Nagano-Ken 392-8502, Japón

Tema principal: [Especificaciones técnicas](#)

Avisos

Consulte las siguientes secciones para conocer avisos importantes acerca de su producto.

[Instrucciones importantes de seguridad](#)

[Residuos de Aparatos Eléctricos y Electrónicos \(RAEE\) para América Latina](#)

[FCC Compliance Statement](#)

[Arbitraje vinculante y renuncia a acciones colectivas](#)

[Marcas comerciales](#)

[Aviso de derechos reservados](#)

Instrucciones importantes de seguridad

Antes de utilizar su producto Epson, lea y siga las siguientes instrucciones de seguridad.

[Instrucciones generales de seguridad de la impresora](#)

Tema principal: [Avisos](#)

Instrucciones generales de seguridad de la impresora

- Siga todas las advertencias e instrucciones marcadas en la impresora.
- Utilice solamente el tipo de fuente de alimentación indicado en la etiqueta de la impresora.
- Utilice únicamente el cable de alimentación incluido con la impresora. El uso de otro cable puede producir incendios o descargas. No utilice el cable con ningún otro equipo.
- Asegure que el cable de alimentación de CA cumpla con la norma de seguridad local pertinente.
- Coloque la impresora cerca de una toma de corriente desde donde pueda desconectar el cable fácilmente.
- No conecte la impresora a un enchufe que esté en el mismo circuito que una fotocopiadora o un sistema de aire acondicionado que se apaga y se enciende regularmente, o a una toma de corriente que esté controlada por un interruptor de pared o un temporizador automático.
- Procure que no se estropee el cable de alimentación.
- Si utiliza un cable de extensión con la impresora, compruebe que el amperaje total de los dispositivos conectados al cable de extensión no supere el amperaje máximo de dicho cable. Además, verifique que el amperaje total de todos los dispositivos conectados a la toma de corriente no supere el amperaje máximo de la toma de corriente.

- Siempre utilice el botón de encendido para apagar la impresora y espere hasta que termine de parpadear el indicador de encendido antes de desconectar la impresora o de cortar la corriente eléctrica.
- Coloque la impresora sobre una superficie plana y estable que se extienda más allá de la base en todas las direcciones. El equipo no funcionará correctamente si está inclinado o en ángulo.
- Mantenga el producto por lo menos 8,7 pulg. (22 cm) de los marcapasos para prevenir que las ondas de radio emitidas por este producto afecten el funcionamiento de los marcapasos.
- Deje suficiente espacio por delante de la impresora para que el papel se pueda expulsar por completo.
- Evite lugares expuestos a variaciones rápidas de calor o de humedad, a golpes o vibraciones, o al polvo.
- No coloque la impresora cerca de un radiador o fuente de calor o expuesto a la luz solar directa.
- Mantenga suficiente espacio alrededor de la impresora para permitir una ventilación adecuada. No obstruya o tape las aberturas en la carcasa o introduzca objetos por las ranuras de la impresora.
- Mantenga la impresora alejada de posibles fuentes de interferencia electromagnética, tales como altoparlantes o unidades de base de teléfonos inalámbricos.
- Cuando conecte la impresora a una computadora o a otro dispositivo con un cable, asegúrese de que la orientación de los conectores sea correcta. Cada conector tiene solamente una orientación correcta. Si introduce un conector de forma equivocada, puede dañar los dos dispositivos que están conectados por el cable.
- No meta la mano dentro de la impresora mientras esté imprimiendo.
- No toque el cable plano blanco que se encuentra en el interior de la impresora.
- No mueva el cabezal de impresión con la mano; podría dañar la impresora.
- No derrame líquidos sobre la impresora y no utilice la impresora con las manos mojadas.
- No emplee productos en aerosol que contengan gases inflamables en el interior o alrededor de la impresora. Si lo hace, podría ocasionar un incendio.
- Salvo cuando se indique específicamente en la documentación, no intente reparar la impresora usted mismo.
- Desconecte la impresora y llévela a reparar por personal calificado si se presenta alguna de las siguientes condiciones: si el cable de alimentación o el enchufe están dañados, si ha penetrado líquido en el producto, si el producto ha sufrido una caída o si la carcasa ha resultado dañada, si el producto no funciona normalmente o muestra un cambio significativo en su rendimiento. Ajuste solo los controles indicados en las instrucciones de uso.

- Si se daña el enchufe, reemplace el cable o consulte a un electricista cualificado. Si el enchufe incluye fusibles, asegúrese de sustituirlos por otros de un tamaño y régimen adecuado.
- Desconecte el cable de alimentación de la toma de corriente si no va a utilizar la impresora por un largo periodo de tiempo.
- Antes de transportar la impresora, compruebe que el cabezal de impresión se encuentre en la posición de inicio (a la derecha).
- Al almacenar o transportar la impresora, no la incline, no la apoye de lado y no la ponga boca abajo ya que se puede derramar la tinta.
- Algunos usuarios que imprimen mucho pueden recibir un mensaje indicándoles que la almohadilla de tinta está saturada. La duración de la almohadilla depende de la cantidad de uso y las condiciones de uso, tales como alto nivel de humedad, calor o condiciones polvorientas que requieren más ciclos de limpieza. La utilidad Epson Status Monitor y el indicador de advertencia del panel de control le notificará cuando sea necesario reemplazar la almohadilla de tinta. La almohadilla de tinta no es una pieza que puede ser reemplazada por el usuario. Acuda a un Centro de servicio autorizado Epson para obtener servicio o considere una impresora nueva si sus necesidades de impresión han cambiado o si la impresora ha sido utilizada extensamente por un largo periodo de tiempo.

Tema principal: [Instrucciones importantes de seguridad](#)

Residuos de Aparatos Eléctricos y Electrónicos (RAEE) para América Latina

La etiqueta de un contenedor tachado que hallará en su producto indica que este producto no se puede tirar con la basura doméstica normal. Para impedir posibles daños medioambientales o para la salud, separe este producto de otros canales de desecho para garantizar que se recicle de una forma segura para el medio ambiente. Para más información sobre las instalaciones de recolección disponibles, diríjase a las autoridades locales o al punto de venta donde adquirió este producto.



Nota: Esta información solo aplica a los usuarios de la provincia de Buenos Aires, Argentina, en concordancia con la Ley Nro. 14321 de la provincia de Buenos Aires sobre gestión de Residuos de Aparatos Eléctricos y Electrónicos (RAEE).

Esta información se aplica para la República del Perú, en cumplimiento con el reglamento RAEE DS-001-2012 MINAM sobre la gestión de Residuos de Aparatos Eléctricos y Electrónicos (RAEE). Para más información sobre los puntos de acopio, contacte con nuestra línea de atención al cliente 0800-10-126 ó 418-0210.

Para otros países y localidades, por favor contáctese con su gobierno local para investigar la posibilidad de reciclar su producto.

Tema principal: [Avisos](#)

FCC Compliance Statement

For United States Users

This equipment has been tested and found to comply with the limits for a Class B digital device, pursuant to Part 15 of the FCC Rules. These limits are designed to provide reasonable protection against harmful interference in a residential installation. This equipment generates, uses, and can radiate radio frequency energy and, if not installed and used in accordance with the instructions, may cause harmful interference to radio or television reception. However, there is no guarantee that interference will not occur in a particular installation. If this equipment does cause interference to radio and television reception, which can be determined by turning the equipment off and on, the user is encouraged to try to correct the interference by one or more of the following measures:

- Reorient or relocate the receiving antenna.
- Increase the separation between the equipment and receiver.
- Connect the equipment into an outlet on a circuit different from that to which the receiver is connected.
- Consult the dealer or an experienced radio/TV technician for help.

WARNING

The connection of a non-shielded equipment interface cable to this equipment will invalidate the FCC Certification or Declaration of this device and may cause interference levels which exceed the limits established by the FCC for this equipment. It is the responsibility of the user to obtain and use a shielded equipment interface cable with this device. If this equipment has more than one interface connector, do not leave cables connected to unused interfaces. Changes or modifications not expressly approved by the manufacturer could void the user's authority to operate the equipment.

For Canadian Users

CAN ICES-3(B)/NMB-3(B)

Tema principal: [Avisos](#)

Arbitraje vinculante y renuncia a acciones colectivas

1. CONFLICTOS, ARBITRAJE VINCULANTE INDIVIDUAL Y RENUNCIA A ACCIONES COLECTIVAS Y ARBITRAJES COLECTIVOS

1.1 **Conflictos.** Los términos de la Sección 1 se aplicarán a todos los Conflictos entre usted y Epson. El término "Conflicto " tiene la aceptación más amplia permisible por ley e incluye todo conflicto, reclamación, controversia o acción entre usted y Epson que surja o se relacione con el presente Contrato, los productos de la marca Epson (hardware e incluido todo software relacionado), u otra transacción que los involucre a usted y a Epson, sea por contrato, garantía, declaración dolosa, fraude, responsabilidad extracontractual, ilícito intencional, estatutos, reglamentos, ordenanzas o cualquier otro fundamento jurídico o de equidad. "CONFLICTO" NO INCLUYE LAS RECLAMACIONES DE PI, o más específicamente, una reclamación o causa de acción por (a) una violación o dilución de la marca comercial, (b) violación de patente, (c) violación o uso indebido de derechos de autor, o (d) apropiación indebida de secretos comerciales (una "Reclamación de PI"). Usted y Epson también acuerdan, independientemente de la Sección 1.6, que un tribunal, no un árbitro podrá decidir si una reclamación o causa de acción corresponde a una Reclamación de PI.

1.2 **Arbitraje vinculante.** Usted y Epson aceptan que todos los Conflictos se resolverán mediante arbitraje vinculante de acuerdo con este Contrato. **EL ARBITRAJE SIGNIFICA QUE USTED RENUNCIA A SU DERECHO A UN JUEZ O JURADO EN UN PROCESO JUDICIAL Y SUS BASES PARA UNA APELACIÓN SON LIMITADAS.** Conforme a este Contrato, el arbitraje vinculante será administrado por JAMS, una autoridad de arbitraje reconocida a nivel nacional, conforme a su código de procedimientos vigente en ese momento para los conflictos que involucren a consumidores, pero con la exclusión de cualquier norma que permita la acumulación de procesos o acciones colectivas en el arbitraje (para conocer más detalles del procedimiento, consulte la Sección 1.6 más abajo). Usted y Epson entienden y aceptan que (a) la Ley Federal de Arbitraje (9 U.S.C. §1, et seq.) rige la interpretación y la aplicación de la presente Sección 1, (b) este Contrato reconoce una transacción de comercio interestatal y (c) la presente Sección 1 seguirá vigente después de la rescisión de este Contrato.

1.3 **Pasos previos al arbitraje y aviso.** Antes de someter un reclamo a arbitraje, usted y Epson aceptan intentar resolver, de manera informal, todo Conflicto durante sesenta (60) días. Si Epson y usted no llegan a un acuerdo para resolver el Conflicto en un plazo de sesenta (60) días, usted o Epson podrán iniciar un arbitraje. El aviso a Epson se debe enviar a: Epson America, Inc., ATTN: Legal Department, 3131 Katella Ave., Los Alamitos, CA 90720 (la "Dirección de Epson"). El Aviso de conflicto dirigido a usted se enviará a la dirección más reciente que Epson tenga registrada. Por este motivo, es importante que nos informe si cambia de dirección por correo electrónico a EAILEgal@ea.epson.com o puede enviar una carta a la Dirección de Epson antes mencionada. El Aviso de conflicto deberá incluir el nombre, la dirección y la información de contacto, los hechos que provocaron el Conflicto y la compensación solicitada (el "Aviso de conflicto"). Con posterioridad al recibo del Aviso de conflicto, Epson y usted aceptan actuar de buena fe para resolver el Conflicto antes de iniciar el arbitraje.

1.4 Tribunal con jurisdicción sobre controversias de menor cuantía. No obstante lo anterior, usted puede presentar una acción individual en el tribunal con jurisdicción sobre controversias de menor cuantía de su estado o municipio si la acción compete a la jurisdicción de dicho tribunal y está en proceso únicamente en dicho tribunal.

1.5 RENUNCIA A ACCIONES COLECTIVAS Y ARBITRAJES COLECTIVOS. USTED Y EPSON ACEPTAN QUE CADA UNA DE LAS PARTES PUEDE PRESENTAR CONFLICTOS CONTRA LA OTRA PARTE SOLAMENTE A TÍTULO PERSONAL, NO COMO DEMANDANTE O MIEMBRO DE UN PROCESO COLECTIVO O DE REPRESENTACIÓN, LO QUE INCLUYE, DE FORMA TAXATIVA, LAS ACCIONES COLECTIVAS FEDERALES O ESTATALES O LOS ARBITRAJES COLECTIVOS. NO SE PERMITEN LAS DEMANDAS COLECTIVAS, LOS ARBITRAJES DE TIPO COLECTIVO, LAS ACCIONES DE INTERÉS PÚBLICO POR PARTE DE ABOGADOS PRIVADOS NI OTROS PROCESOS EN LOS QUE ALGUIEN ACTÚA EN CALIDAD DE REPRESENTANTE. POR CONSIGUIENTE, CONFORME A LOS TRÁMITES DE ARBITRAJE DESCRITOS EN ESTA SECCIÓN, UN ÁRBITRO NO COMBINARÁ NI CONSOLIDARÁ EN UN PROCEDIMIENTO DE ARBITRAJE LAS RECLAMACIONES DE MÁS DE UNA PARTE SIN EL CONSENTIMIENTO POR ESCRITO DE TODAS LAS PARTES AFECTADAS.

1.6 Procedimiento de arbitraje. Si usted o Epson inician un arbitraje, este se regirá por las normas de JAMS que estén vigentes cuando se solicite el arbitraje, excluidas las normas que permitan el arbitraje colectivo o representativo (las "Normas de JAMS"), disponibles en <https://www.jamsadr.com/about/> o llamando al +1-949-224-1810 (fuera de los EE.UU.) o al 1-800-352-5267 (desde los EE.UU.) y conforme a las normas establecidas en este Contrato. Todos los Conflictos se resolverán con un único árbitro y ambas partes tendrán la oportunidad razonable de participar en la selección del árbitro. El árbitro está obligado por los términos de este Contrato. El árbitro, y no algún tribunal u organismo federal, estatal o local, tendrá la autoridad exclusiva de resolver todos los conflictos que surjan o se relacionen con la interpretación, aplicabilidad, exigibilidad o formación de este Contrato, lo que incluye cualquier afirmación de que la totalidad o una parte de este Contrato es nula o no válida. No obstante, esta amplia delegación de autoridad al árbitro, un tribunal puede decidir la cuestión limitada de si una reclamación o causa de acción corresponde a una Reclamación de PI, que está excluida de la definición de "Conflictos" en la Sección 1.1 anterior. El árbitro estará facultado para otorgar cualquier compensación que esté disponible en un tribunal en virtud de la ley o en equidad. El árbitro puede otorgarle la misma indemnización por daños y perjuicios que un tribunal y puede dictar un laudo declarativo o cautelar únicamente a favor de la parte individual que busca compensación y solo en la medida necesaria para proporcionar la compensación justificada por la reclamación individual de esa parte. En algunos casos, los costos del arbitraje pueden superar los costos de un litigio y el derecho de exhibición de pruebas puede estar más limitado en un arbitraje que en tribunales. El laudo del árbitro es vinculante y puede presentarse como sentencia ante cualquier tribunal de jurisdicción competente.

Puede elegir participar por teléfono en las audiencias de arbitraje. Las audiencias de arbitraje que no se realizan por teléfono se llevarán a cabo en una ubicación razonablemente accesible desde su residencia principal o en el Condado de Orange, California, según prefiera.

a) Inicio del procedimiento de arbitraje. Si usted o Epson deciden someter un Conflicto a arbitraje, ambas partes aceptan el siguiente procedimiento:

(i) Escribir una solicitud de arbitraje. La solicitud debe incluir una descripción del Conflicto y el importe de la indemnización por daños y perjuicios que se quiere recuperar. Puede obtener una copia de una Solicitud de arbitraje en <http://www.jamsadr.com> ("Solicitud de arbitraje").

(ii) Enviar tres copias de la Solicitud de arbitraje, además de la tarifa de tramitación correspondiente, a: JAMS, 500 North State College Blvd., Suite 600 Orange, CA 92868, U.S.A.

(iii) Enviar una copia de la Solicitud de arbitraje a la otra parte (a la misma dirección del Aviso de conflicto), o según lo que acuerden las partes.

b) Formato de las audiencias. Durante el arbitraje, el importe de cualquier oferta de acuerdo conciliatorio no se revelará al árbitro hasta después de que el árbitro determine el importe, si lo hubiera, al que usted o Epson tienen derecho. Puede permitirse la exhibición o el intercambio de información no privilegiada pertinente al Conflicto durante el arbitraje.

c) Honorarios de arbitraje. Epson pagará o (si corresponde) reembolsará todos los costos de procesamiento y honorarios del árbitro de JAMS de todo arbitraje iniciado (por usted o Epson) conforme a las disposiciones del presente Contrato.

d) Laudo a su favor. En el caso de los Conflictos en que usted o Epson soliciten \$75.000 o menos de indemnización por daños y perjuicios excluidos los honorarios y costos de abogados, si la decisión del árbitro implica un laudo a su favor por un importe mayor que la última oferta por escrito de Epson, si la hubiere, para resolver el Conflicto, Epson: (i) le pagará \$1.000 o el importe del laudo, lo que sea mayor; (ii) le pagará el doble del importe de los honorarios razonables de sus abogados, si los hubiere; y (iii) le reembolsará cualquier gasto (incluidos los honorarios y costos de peritos) que su abogado acumule por la investigación, la preparación y procesamiento del Conflicto sometido a arbitraje. Salvo según lo acordado por usted y Epson por escrito, el árbitro determinará el importe de los honorarios, costos y gastos que deberá pagar Epson conforme a la presente Sección 1.6d).

e) Honorarios de abogados. Epson no solicitará los honorarios y gastos de sus abogados por cualquier arbitraje iniciado que involucre un Conflicto conforme a este Contrato. Su derecho a honorarios y gastos de abogados conforme a la sección 1.6d) anterior no limita sus derechos a honorarios y gastos de abogados conforme a la legislación aplicable; sin perjuicio de lo anterior, el árbitro no podrá otorgar laudos duplicados de honorarios y gastos de abogados.

1.7 Exclusión. Puede elegir excluirse del procedimiento de arbitraje individual vinculante y definitivo y de la renuncia a procedimientos colectivos y de representación especificados en este Contrato mediante el envío de una carta por escrito a la Dirección de Epson en un plazo de treinta (30) días de su consentimiento de este Contrato (lo que incluye sin limitación la compra, descarga e instalación del Software u otro uso aplicable de Hardware, productos y servicios de Epson) que especifique (i) su nombre, (ii) su dirección postal y (iii) su solicitud de ser excluido del procedimiento de arbitraje individual vinculante y definitivo y de la renuncia a

procedimientos colectivos y de representación especificados en la presente Sección 1. En el caso de que se excluya conforme al procedimiento establecido arriba, seguirán aplicándose todos los demás términos, lo que incluye el requisito de dar aviso antes de un litigio.

1.8 Modificaciones a la Sección 1. No obstante lo estipulado en sentido contrario en este Contrato, Epson acepta que si en el futuro Epson realiza modificaciones a las disposiciones relativas al procedimiento de resolución de conflictos y las cláusulas de renuncia a las acciones colectivas (que no sea el cambio de la dirección de Epson) de este Contrato, Epson obtendrá su consentimiento afirmativo a la modificación aplicable. Si usted no consiente afirmativamente a la modificación aplicable, usted acepta que someterá a arbitraje todo Conflicto entre las partes de acuerdo con el lenguaje de la presente Sección 1 (o resolverá los conflictos tal como se dispone en la Sección 1.7, si eligió excluirse oportunamente cuando dio su consentimiento inicial a este Contrato).

1.9 Divisibilidad. Si se determina que cualquier disposición en la presente Sección 1 es inexigible, se excluirá dicha disposición y el resto de este Contrato mantendrá su fuerza y vigencia. **Lo anterior no se aplicará a la prohibición contra acciones colectivas o de representación según se estipula en la Sección 1.5. Esto significa que si se determina que la Sección 1.5 es inexigible, toda la Sección 1 (pero solo la Sección 1) quedará nula y sin efecto.**

Tema principal: [Avisos](#)

Marcas comerciales

EPSON® es una marca registrada, EPSON Exceed Your Vision es un logotipo registrado y Epson Connect™ es una marca comercial de Seiko Epson Corporation.

Windows es una marca registrada de Microsoft Corporation en EE. UU. y/o en otros países.

Apple, App Store, Mac, macOS y OS X son marcas comerciales de Apple Inc., registradas en EE.UU. y en otros países.

Google® es una marca registrada y Android™, Chromebook™, Gmail™, Google Assistant™, Google Chrome™ y Google Play™ son marcas comerciales de Google LLC.

Wi-Fi Direct® es una marca registrada de Wi-Fi Alliance®.

Amazon y Alexa son marcas comerciales de Amazon.com, Inc. o sus afiliados.

Aviso general: El resto de los productos que se mencionan en esta publicación aparecen únicamente con fines de identificación y pueden ser marcas comerciales de sus respectivos propietarios. Epson renuncia a todos los derechos sobre dichas marcas.

EPSON®
EXCEED YOUR VISION

Tema principal: [Avisos](#)

Aviso de derechos reservados

Quedan reservados todos los derechos. Ninguna parte de esta publicación podrá ser reproducida, almacenada en un sistema de recuperación, transmitida bajo ninguna forma por ningún medio, ya sea electrónico, mecánico, de fotocopiado, grabación o cualquier otro, sin el previo consentimiento por escrito de Seiko Epson Corporation. La información contenida en el presente aplica solamente a este producto Epson. Epson no se hace responsable si esta información es utilizada en otros productos.

Ni Seiko Epson Corporation ni sus filiales asumirán responsabilidad ante el comprador de este producto o ante terceros por daños, pérdidas, costos o gastos en que incurrieren los usuarios como consecuencia de: accidente, uso inadecuado o abuso de este producto o modificaciones, reparaciones o alteraciones no autorizadas al mismo, o (excluidos los EE. UU.) por no seguir rigurosamente las instrucciones de operación y mantenimiento de Seiko Epson Corporation.

Seiko Epson Corporation no se hace responsable por ningún daño o problemas causados por el uso de diferentes accesorios o productos consumibles que no sean Productos originales Epson o Productos aprobados Epson ratificados por Seiko Epson Corporation.

Seiko Epson Corporation no se hace responsable de cualquier daño provocado por interferencias electromagnéticas producidas al utilizar cables de interfaz que no sean designados como Productos aprobados Epson ratificados por Seiko Epson Corporation.

La información que se incluye en el presente está sujeta a cambios sin previo aviso.

[Una nota sobre el uso responsable de los materiales con derechos de autor](#)

[Lapso de tiempo predeterminado para la gestión de energía de los productos Epson](#)

[Atribución de derechos reservados](#)

Tema principal: [Avisos](#)

Una nota sobre el uso responsable de los materiales con derechos de autor

Epson pide a todos los usuarios a ser responsables y respetuosos de las leyes de derechos de autor cuando utilicen cualquier producto Epson. Aunque las leyes de algunos países permiten la copia limitada o la reutilización de material con derechos de autor en ciertas circunstancias, estas circunstancias pueden no ser tan amplias como algunos suponen. Póngase en contacto con su asesor legal si tiene alguna pregunta acerca de la ley de derechos de autor.

Tema principal: [Aviso de derechos reservados](#)

Lapso de tiempo predeterminado para la gestión de energía de los productos Epson

Este producto entra en modo de reposo después de un periodo de inactividad. Puede ajustar el periodo de tiempo que transcurre antes de que comience la gestión de energía, pero aumentar el tiempo reduce la eficiencia energética del producto. Puede ahorrar energía al poner el tiempo de reposo a un periodo más corto.

Tema principal: [Aviso de derechos reservados](#)

Atribución de derechos reservados

© 2022 Epson America, Inc.

05/22

CPD-61839

Tema principal: [Aviso de derechos reservados](#)